

Référence rapide

Imprimante Laser Couleur

Lexmark Optra C710

Panneau de commandes

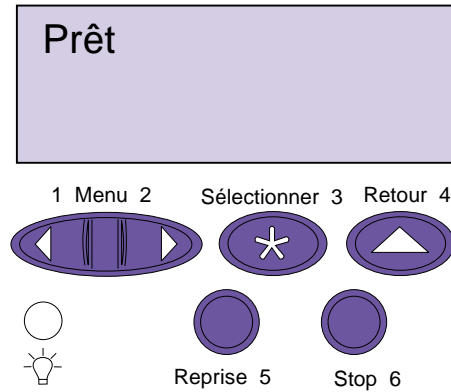

Présentation des menus de l'imprimante

Les menus ou éléments de menus imprimés en *italique* apparaissent uniquement lorsque l'option requise est installée. Les éléments de menus en majuscules (par exemple, TAILLE PAPIER) ont des sous-menus.

Appuyez sur <Menu> pour :

- Ouvrir les menus lorsque l'état est « Prêt ».
- Faire défiler les menus ou les valeurs.
- Augmenter ou diminuer une valeur numérique.
- Afficher le menu Travail ou le menu Fournitures lorsque l'imprimante est occupée.

Appuyez sur Sélectionner pour :

- Sélectionner l'élément affiché sur la 2ème ligne de l'écran.
- Enregistrer la sélection comme nouveau paramètre par défaut.

Appuyez sur Retour pour :

- Revenir au niveau de menu précédent.

Appuyez sur Stop pour :

- Interrompre temporairement l'impression sans perdre les données.

Appuyez sur Reprise pour :

- Quitter les menus et ramener l'imprimante à l'état Prêt.
- Effacer les messages.

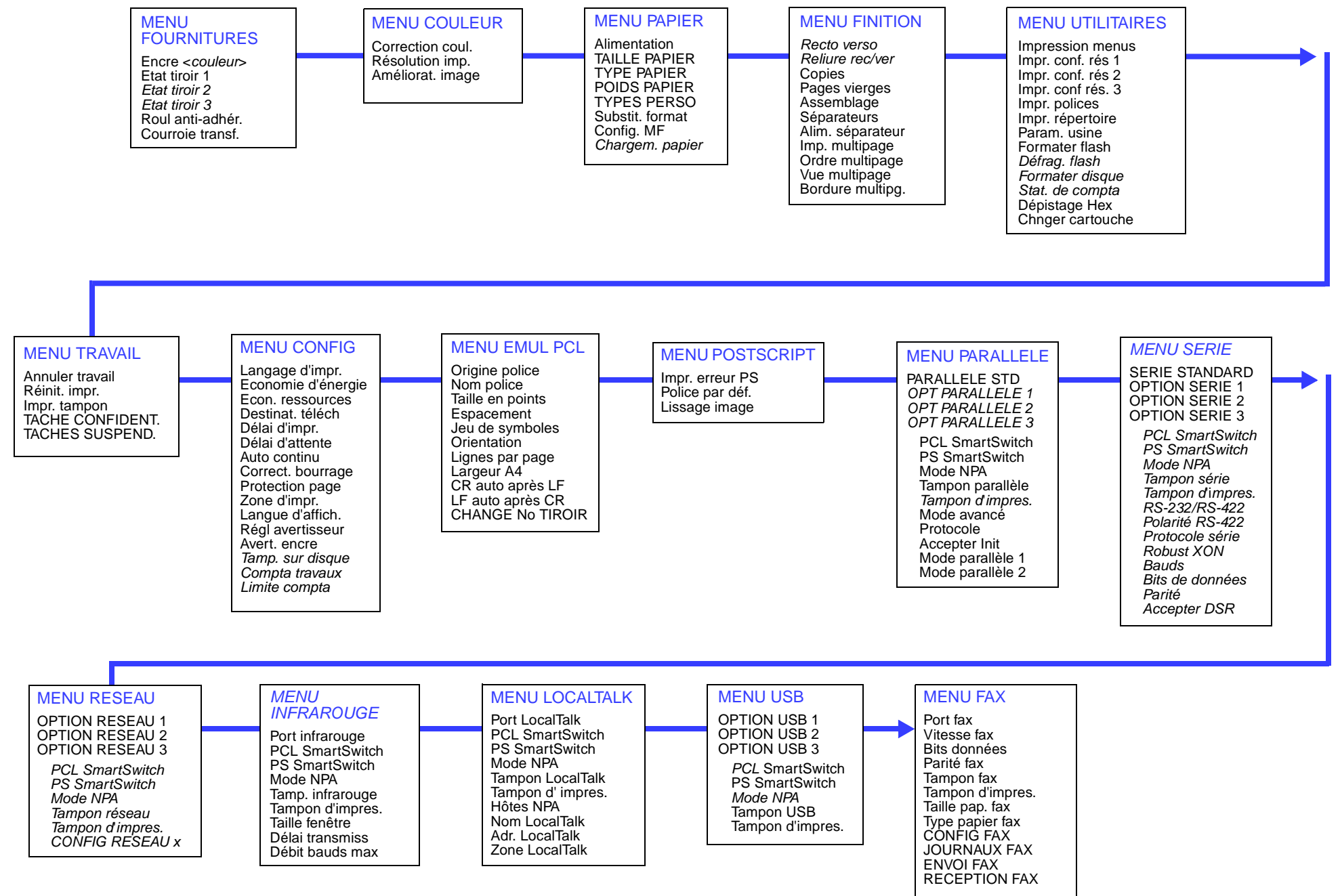

Chargement de papier et de transparents

Important ! Positionnez les guides papier arrière et latéral en fonction de la taille du support.

Remarque : Pour les étiquettes et bristol, utilisez uniquement le dispositif d'alimentation multifonction. Pour les transparents, utilisez le dispositif d'alimentation multifonction ou le tiroir 1.

Important ! Lexmark recommande les transparents référence 12A5150 (lettre) ou 12A5151 (A4).

Ajustez les guides papier

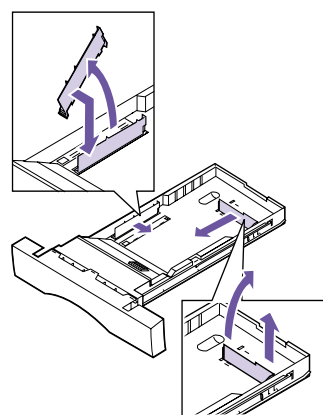

Déramez le papier

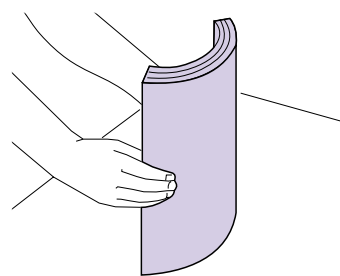

Papier face vers le haut, bord supérieur vers l'imprimante

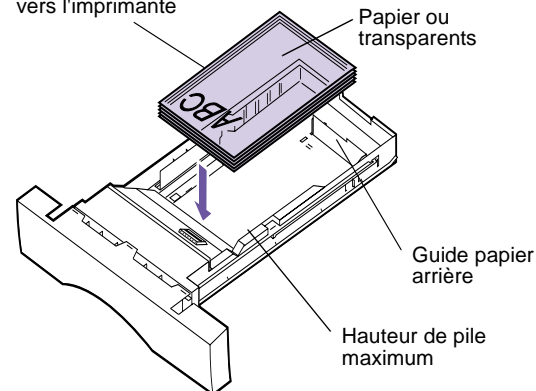

Chargez le tiroir

Dispositif d'alimentation multifonction

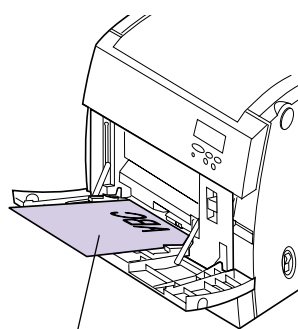

Papier face vers le bas, bord supérieur vers l'imprimante

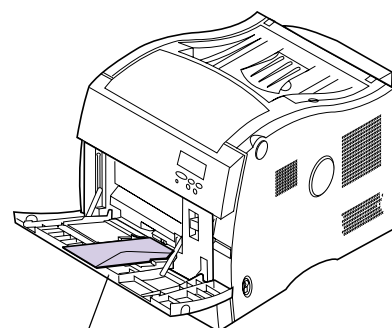

Enveloppe face vers le bas avec le rabat à droite

Dégagement des bourrages de l'imprimante

Chemin du papier

Réceptacle supérieur

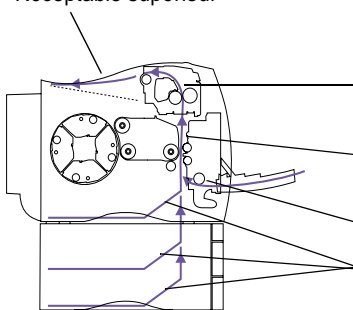

Message	Emplacement
202 Bourrage	Unité de fusion et rouleaux de sortie
201 Bourrage	Courroie de transfert et unité de fusion
250 Bourrage	Dispositif d'alimentation multifonction
24x Bourrage	Tiroir

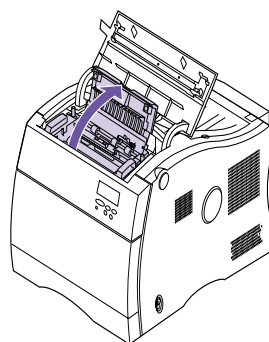

202 Bourrage - Unité de fusion et rouleaux de sortie

- 1 Ouvrez le carter et le volet de l'unité de fusion, puis le carter avant.
- 2 Retirez le rouleau anti-adhérent.
- 3 Retirez avec précaution le papier coincé.
- 4 Refermez le carter avant, le volet, puis le carter de l'unité de fusion.

Remarque : Retirez le papier bloqué dans les rouleaux de l'unité de fusion par en-dessous.

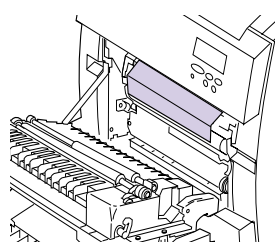

201 Bourrage - Courroie de transfert et unité de fusion

- 1 Ouvrez le carter avant.
- 2 Retirez avec précaution le papier coincé.
- 3 Refermez le carter avant.

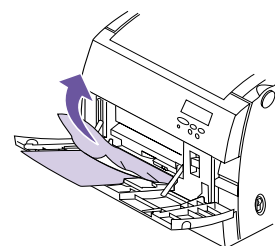

250 Bourrage - Dispositif d'alimentation multifonction

- 1 Ouvrez le carter avant.
- 2 Retirez avec précaution le papier coincé.
- 3 Refermez le carter avant.

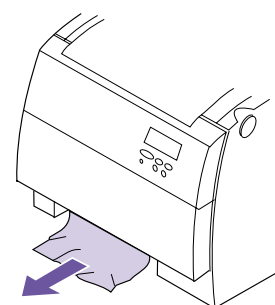

24x Bourrage - Vérifiez le tiroir x

- 1 Retirez le tiroir.
- 2 Retirez avec précaution le papier coincé.
- 3 Remettez le tiroir en place.

Remarque : Il est parfois nécessaire de retirer le tiroir qui se trouve au-dessus ou de dégager les feuilles à l'intérieur du carter avant.

Bourrages du dispositif recto verso

Chemin du papier dans le dispositif recto verso

Message	Emplacement
230 Bourrage	Ensemble recto verso supérieur
231 Bourrage	Ensemble recto verso arrière
232 Bourrage	Base du dispositif recto verso et tiroir

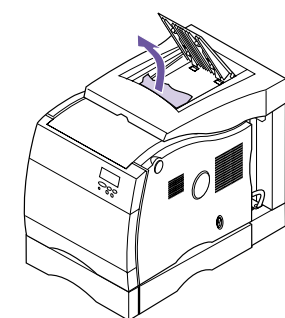
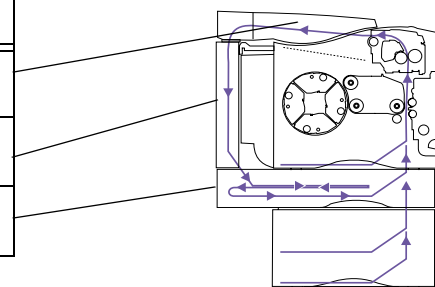

230 Bourrage - Ensemble recto verso supérieur

- 1 Ouvrez le volet de l'ensemble recto verso supérieur.
- 2 Retirez avec précaution le papier coincé.
- 3 Refermez le volet de l'ensemble recto verso supérieur.

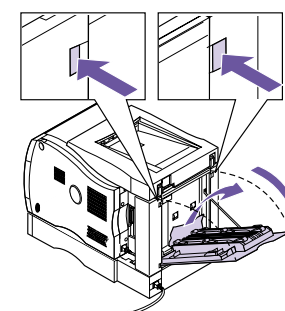

231 Bourrage - Ensemble recto verso arrière

- 1 Ouvrez le carter arrière.
- 2 Retirez avec précaution le papier coincé.
- 3 Refermez le carter arrière.

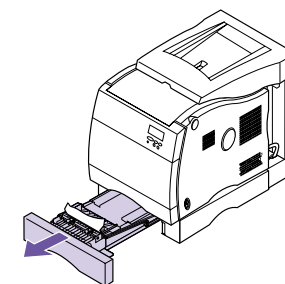

232 Bourrage - Base du dispositif recto verso et tiroir

- 1 Retirez complètement le tiroir du dispositif recto verso.
- 2 Retirez avec précaution le papier coincé (vérifiez l'intérieur de la base du dispositif).
- 3 Remettez en place le tiroir du dispositif recto verso.

© Copyright Lexmark International, Inc. 1999.
Imprimé en France
Ce document est imprimé sur papier recyclé. 9/99

E.C. 1E0016



Réf. 10E0247