



**Z13 Color Jetprinter™**

---

**Z23 Color Jetprinter**

---

**Z33 Color Jetprinter**

---

**Dall'installazione alla stampa**

**per Windows 98, Windows Me, Windows 2000, Windows XP,  
Mac OS 8.6 - 9.1 e Mac OS X**

**Ottobre 2001**

## Come contattare Lexmark

Visitare il sito Web al seguente indirizzo [www.lexmark.com](http://www.lexmark.com) per:

- Ricevere supporto tecnico.
- Registrare la stampante.
- Ottenere accesso alle pubblicazioni relative alla stampante di cui si è dotati.
- Verificare la disponibilità di offerte gratuite.

Per contattare il Centro di assistenza clienti:

### • Windows

a Inserire il CD del software nell'unità CD-ROM.

b Fare clic su **Contatta Lexmark** ► **Supporto tecnico**.

È anche possibile visualizzare le informazioni relative al supporto clienti dal Lexmark Solution Center facendo clic su **Informazioni contatti** ► **Assistenza clienti**.

### • Mac OS 8.6-9.1

a Inserire il CD del software nell'unità CD-ROM.

b Fare clic su **Contatta Lexmark**.

È anche possibile visualizzare le informazioni relative al supporto clienti dalla cartella della propria stampante facendo doppio clic su **Supporto tecnico**.

### • Mac OS X

a Inserire il CD del software nell'unità CD-ROM.

b Fare clic su **Contatta Lexmark**.

È anche possibile visualizzare le informazioni relative al supporto clienti dal Lexmark Solution Center facendo clic su **Contatta Lexmark**.

## Informazioni relative alla garanzia

Le informazioni relative alla garanzia vengono fornite con la stampante.

## Avvertenze

### Informazioni relative alla sicurezza

- Utilizzare esclusivamente l'alimentatore Lexmark fornito in dotazione o un alimentatore di ricambio autorizzato Lexmark.
- Collegare il cavo di alimentazione a una presa elettrica posta accanto al prodotto e facilmente raggiungibile.
- Per la manutenzione o le riparazioni, escludere quelle descritte nel manuale, rivolgersi al personale di assistenza autorizzato.

### ENERGY STAR

Il programma EPA ENERGY STAR è un'iniziativa comune avviata dai costruttori di computer con lo scopo di promuovere l'introduzione di prodotti a basso consumo energetico al fine di ridurre l'inquinamento atmosferico causato dalla produzione di energia elettrica.

Le aziende che partecipano a questo programma introducono sul mercato personal computer, stampanti, monitor o fax che si spengono automaticamente quando non vengono utilizzati. Tale funzione riduce la quantità di energia utilizzata fino al 50%. Lexmark partecipa orgogliosamente a questo programma.

In qualità di partecipante al programma ENERGY STAR, Lexmark International, Inc. dichiara che il presente prodotto soddisfa i requisiti ENERGY STAR relativi al consumo energetico.

### Avvertenza VCCI giapponese

この製品は、権利取得済電磁波障害自主規制協議会（VCCI）の基準に基づいてクラス1の製品に分類されています。この協議は、家庭環境で使用することを目的としています。この製品がラジオやテレビジョン受信機に近接して使用されると、受信障害を引き起こすことがあります。取扱説明書に従って正しい取り扱いをして下さい。



# Dall'installazione alla stampa

Questo opuscolo fornisce istruzioni dettagliate sull'utilizzo della stampante, dalle operazioni di installazione fino alla stampa finale, in Windows 98, Windows Me, Windows 2000, Windows XP, Mac dalla versione OS 8.6 alla versione 9.1 o Mac OS X.

Il software e la documentazione della stampante per altri sistemi operativi, ad esempio Linux, sono disponibili nel sito Web di Lexmark. Per ulteriori informazioni, vedere a pagina ii. Per visualizzare il *Manuale dell'utente* disponibile in formato elettronico, sarà necessario Adobe Acrobat Reader 4.0x.

Vedere a pagina ii per ottenere informazioni sul modo in cui contattare Lexmark e sulla garanzia della stampante.

## Installazione

Per l'installazione è necessario disporre di:

- Un computer con un'unità CD-ROM e una porta USB
- Un cavo USB, ad esempio Lexmark P/N 12A2405 acquistato separatamente.
- Carta formato Letter o A4

Per installare la stampante, attenersi alle istruzioni fornite a partire da pagina 1.

**Per ulteriori informazioni durante l'installazione della stampante, vedere:**

- Pagina 11 per Windows 98/Me/2000 o Windows XP
- Pagina 16 per Mac OS dalla versione 8.6 fino alla versione 9.1 o Mac OS X

## Passo 1: Verificare che il computer sia acceso.



Windows 98  
Windows Me  
Windows 2000  
Windows XP



Mac OS 8.6-9.1  
Mac OS X

## Passo 2: Controllare le parti della stampante componenti

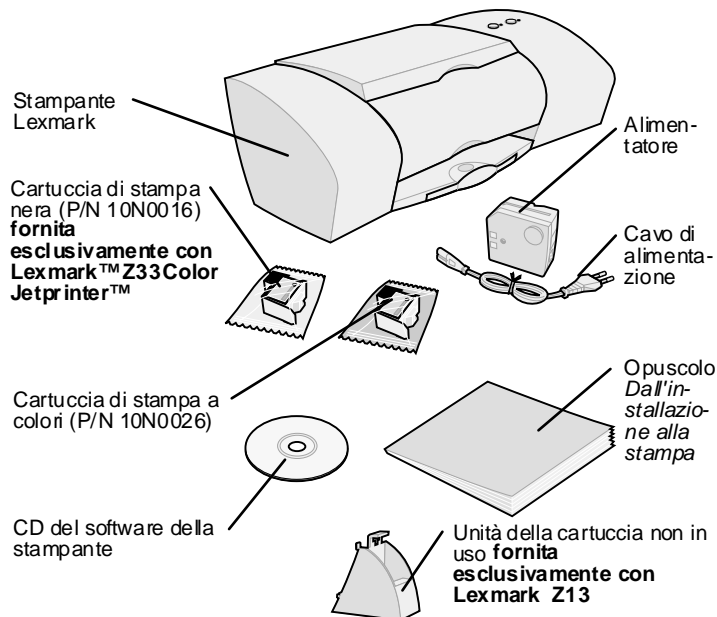

Per installare l'unità della cartuccia non in uso, fare riferimento a:

- per Windows: Guida in linea del software della stampante (vedere a pagina 9)
- per Mac OS 8.6-9.1: *Manuale dell'utente* (vedere a pagina 13)
- Mac OS X: Guida in linea del software della stampante (vedere a pagina 15)

In caso di componenti mancanti, contattare Lexmark (vedere a pagina ii).

**Dall'installazione alla stampa**

## Passo 3: Collegare il cavo di alimentazione

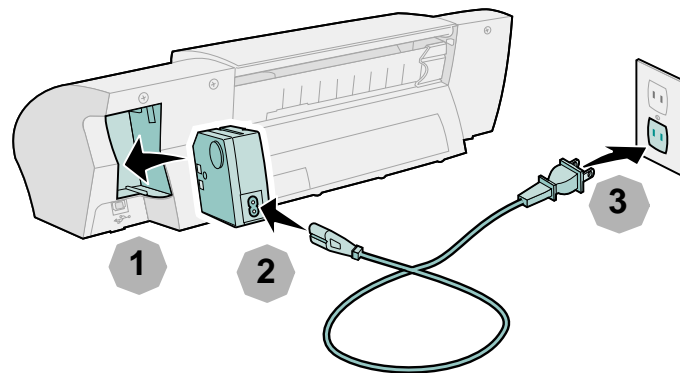

Se la spia di accensione non si accende:

- 1 Controllare i collegamenti dell'alimentazione.
- 2 Premere il pulsante di accensione.

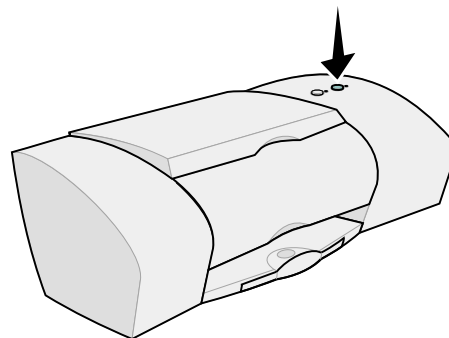

## Passo 4: Installare le cartucce di stampa

Se si è dotati di:	Con la stampante è stata fornita:	È possibile effettuare la stampa:
Lexmark Z13	Cartuccia di stampa a colori (P/N 10N0026)	<ul style="list-style-type: none"><li>• Soltanto con la cartuccia di stampa a colori</li><li>• Soltanto con una cartuccia di stampa nera*</li></ul>
Lexmark Z23	Cartuccia di stampa a colori (P/N 10N0026)	<ul style="list-style-type: none"><li>• Sia con una cartuccia di stampa a colori che con una cartuccia di stampa nera*</li><li>• Soltanto con una cartuccia di stampa a colori nel supporto di sinistra</li><li>• Soltanto con una cartuccia di stampa nera* nel supporto di destra</li></ul>
Lexmark Z33	Cartuccia di stampa a colori (P/N 10N0026)  Cartuccia di stampa nera (P/N 10N0016)	<ul style="list-style-type: none"><li>• Sia con una cartuccia di stampa a colori che con una cartuccia di stampa nera</li><li>• Soltanto con una cartuccia di stampa a colori nel supporto di sinistra</li><li>• Soltanto con una cartuccia di stampa nera nel supporto di destra</li></ul>

\*È possibile acquistare una cartuccia di stampa nera (P/N 10N0016) separatamente.

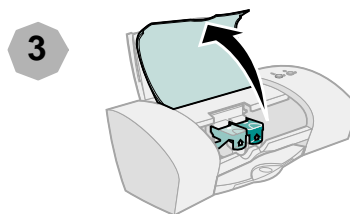
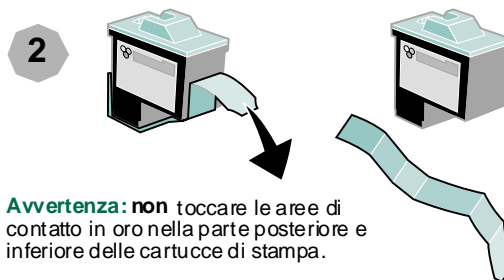
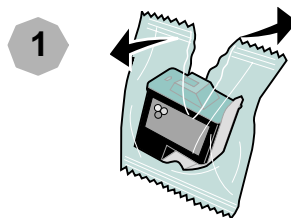

**Nota:** quando il coperchio anteriore viene aperto, il supporto della cartuccia di stampa si sposta nella posizione di caricamento.

**Lexmark Z13**

**Lexmark Z23**

**Lexmark Z33**

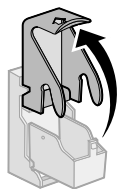

4



4

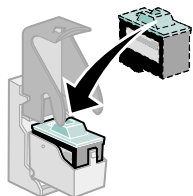
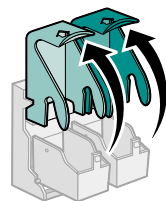

5

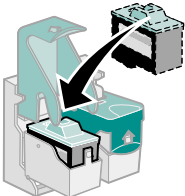

5

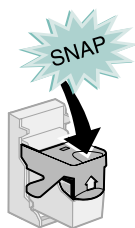
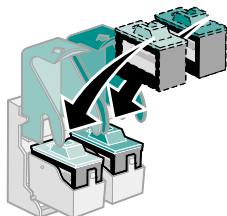

6

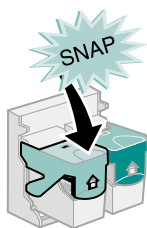

6

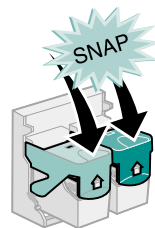

7

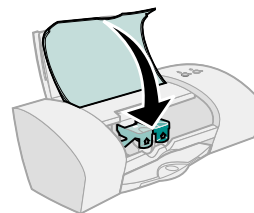

## Passo 5: Collegare il cavo USB

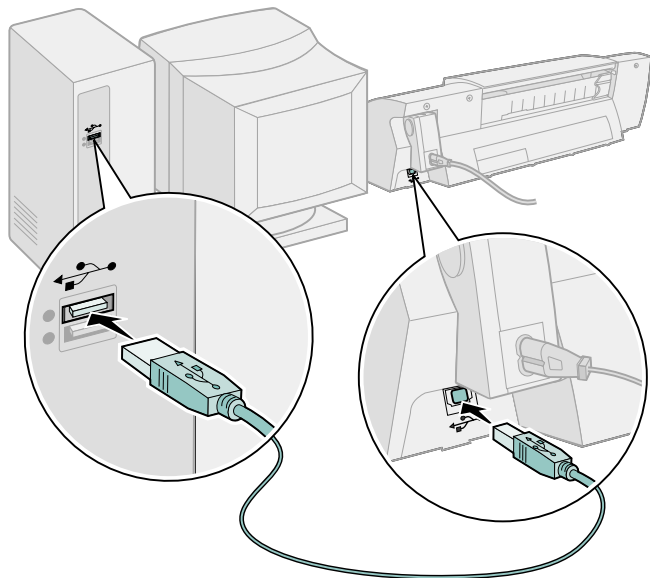

**Nota:** la posizione e l'orientamento della porta USB del proprio computer potrebbero differire da come indicato nella figura.

## Passo 6: Caricare fino a 100 fogli di carta normale

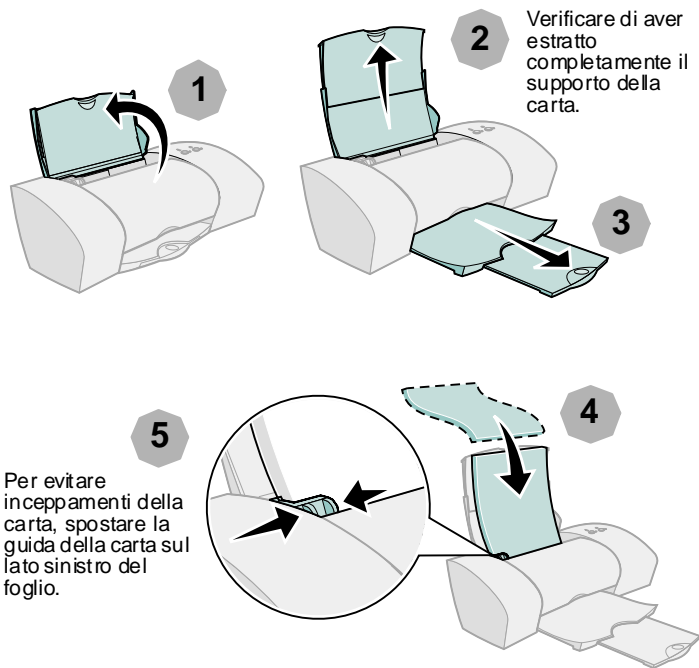

**Nota:** la carta formato A4 deve essere estesa leggermente oltre la parte superiore del supporto della carta. La carta formato Letter deve essere allineata alla parte superiore del supporto della carta.

## Passo 7: Installare il software della stampante

Dopo aver completato l'installazione della stampante, è possibile installare il software della stampante.

Attenersi alle istruzioni fornite in base al sistema operativo utilizzato.

Sistema operativo:	Pagina:
Windows 98, Windows Me, Windows 2000 e Windows XP	6
Mac OS 8.6-9.1	12
Mac OS X	14

Il software della stampante per altri sistemi operativi, ad esempio Linux, è disponibile nel sito Web di Lexmark. Per ulteriori informazioni, vedere a pagina ii. Quando il software viene scaricato, le informazioni relative all'installazione sono incluse nel file Leggimi.

## Windows

**Nota:** per ottenere informazioni sull'installazione del software della stampante per Mac OS, dalla versione 8.6 alla 9.1, vedere a pagina 12. Per installare il software della stampante per Mac OS X, vedere a pagina 14.

Le schermate che verranno visualizzate potrebbero differire leggermente da quelle illustrate in questo opuscolo, a seconda del modello di stampante e del sistema operativo utilizzati. Le frecce indicano i pulsanti da selezionare.

1



Fare clic su **Annulla** in ogni schermata simile a quella illustrata.

2

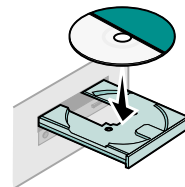



3

Attendere la visualizzazione della schermata di installazione del software della stampante Lexmark illustrata al passo 4. Se non viene visualizzata, vedere a pagina 11.

4



5

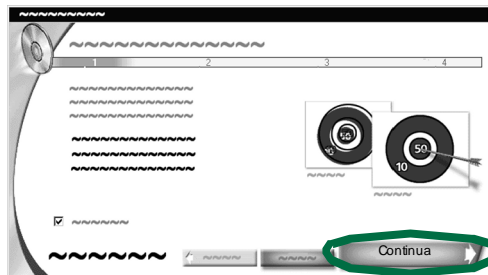

6

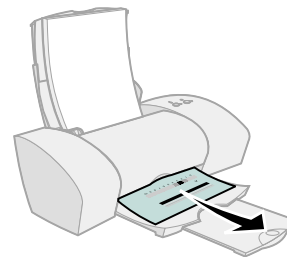

Se la pagina di allineamento non viene stampata:

- Verificare di avere installato le cartucce di stampa in modo corretto (vedere a pagina 3).
- Seguire le istruzioni indicate in ogni messaggio di errore visualizzato sullo schermo. Fare clic su ? nel messaggio di errore per ulteriori informazioni.

7

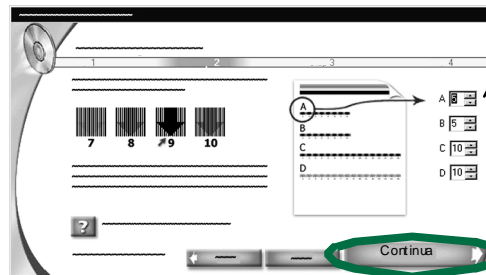

a

Seguire le istruzioni sullo schermo per immettere i valori di allineamento utilizzando la pagina stampata al passo 6.

b

8

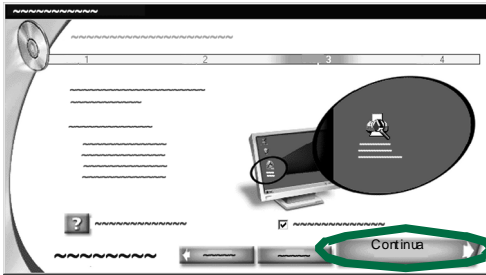

9

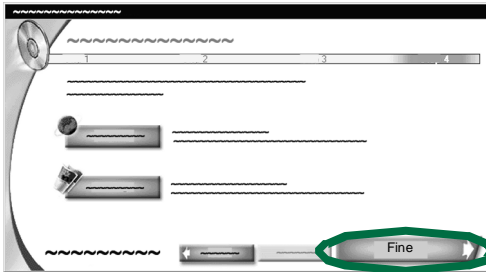

## Stampa da Windows

Dopo aver installato la stampante e il software della stampante, è possibile stampare il primo documento.

La stampa di base è molto semplice; è infatti sufficiente:

- 1 Caricare la carta.
- 2 Aprire il file da stampare.
- 3 Personalizzare le impostazioni della stampante. Per informazioni, vedere la sezione successiva, "Utilizzo del software della stampante."
- 4 Stampare il documento.

## Utilizzo del software della stampante

Utilizzare **Proprietà della stampante** o **Preferenze di stampa** per personalizzare le impostazioni e per stampare il documento nel modo desiderato. È possibile aprire la finestra Proprietà di stampa dall'applicazione software.

Ad esempio, per stampare la prima pagina del file *Leggimi*:

- 1 Caricare carta normale. Per ulteriori informazioni, vedere a pagina 5.
- 2 Dal menu di avvio del desktop, scegliere **Programmi** ▶ *il nome della stampante* ▶ **Leggimi**.

### 3 Personalizzare le impostazioni della stampante:

- a **Windows 98, Windows Me e Windows XP:** Dopo aver aperto il file Leggimi, fare clic su **File ▶ Stampa ▶ Proprietà o Preferenze**.

**Windows 2000:** Dal file Leggimi, scegliere **File ▶ Stampa**. Dalla scheda Impostazioni stampante, scegliere **Cambia**.

**Nota:** per alcune applicazioni software in Windows 2000, seguire le istruzioni per Windows 98 e Windows Me per aprire le preferenze di stampa.

#### Proprietà della stampante



- b Dalla scheda Qualità/Copie, selezionare **Stampa rapida** per stampare il file Leggimi *in modo rapido*.

**Nota:** se si seleziona un'impostazione Qualità/Velocità più elevata si migliora la qualità della stampa, ma il documento potrebbe impiegare più tempo per venire stampato.

- c Per ulteriori informazioni:
- Esplorare le altre schede della finestra di dialogo Proprietà della stampante.
  - Esplorare i menu. Utilizzare il menu **Desidero** come guida per stampare fotografie, buste, trasferibili a caldo e così via.
  - Fare clic su ? per visualizzare la **Guida del software della stampante**. Dal menu File , scegliere **Esci** dopo aver terminato.
- d Fare clic su **OK** per applicare le impostazioni e chiudere Proprietà della stampante.

- 4 **Windows 98 e Windows Me:** Nell'area Pagine della finestra di dialogo Stampa, digitare **1** nelle caselle di testo Da: e A:.

**Windows 2000 e Windows XP:** Nella scheda Generale, digitare **1** nella casella di testo Pagine.

- 5 Fare clic su **OK** per stampare la prima pagina del file Leggimi.
- 6 Per chiudere il file Leggimi, scegliere **Esci** dal menu File.

Il software della stampante consente di effettuare molte altre operazioni oltre alla personalizzazione delle impostazioni della stampante. È possibile, ad esempio, utilizzare **Lexmark Solution Center** come guida completa su:

- funzioni della stampante, ad esempio la stampa di foto, buste e striscioni;
- risoluzione dei problemi relativi alla stampa;
- informazioni sull'ordinazione, installazione e manutenzione dei materiali di consumo;
- Informazioni su come contattare Lexmark

Ad esempio, per controllare la quantità di inchiostro rimasta nella cartuccia:

- 1 Dal desktop, fare doppio clic sull'icona Lexmark Solution Center.

**Nota:** la schermata potrebbe differire da quella illustrata a seconda del modello di stampante e del tipo di cartuccia installata.

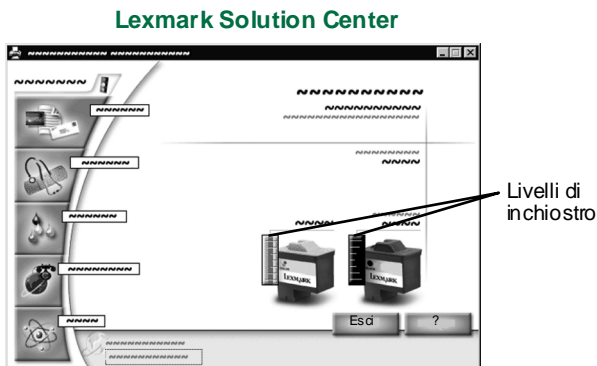

- 2 Per ulteriori informazioni:

- Esplorare le schede in Lexmark Solution Center.
- Fare clic su ? per visualizzare la **Guida del software della stampante**. Dal menu File, scegliere **Esci** dopo aver terminato.

- 3 Fare clic su **Esci** per chiudere Lexmark Solution Center.

## **Congratulazioni!**

L'installazione della stampante per Windows è stata completata.

# Come ottenere informazioni durante l'installazione

**Nota:** Per informazioni relative a Macintosh, vedere a pagina 16.

## La schermata di installazione non viene visualizzata.

- 1 Verificare di aver scelto **Annulla** in ogni schermata simile a quella del passo 1 a pagina 6.
- 2 Verificare che il CD del software della stampante Lexmark sia inserito nell'unità CD-ROM.
- 3 Dal desktop, fare doppio clic su **Risorse del computer**.
- 4 Fare doppio clic sull'icona dell'unità CD-ROM.
- 5 Se necessario, fare doppio clic su **setup.exe**.
- 6 Continuare con il passo 4 a pagina 7.

## La stampante non funziona.

Effettuare le seguenti operazioni.

- Verificare lo stato della stampante:
  - a Dal menu di avvio, scegliere **Impostazioni ▶ Stampanti**.
  - b Nella cartella Stampanti fare doppio clic sull'icona della stampante.
  - c Dal menu Stampante, assicurarsi che:
    - la casella di controllo **Stampante predefinita** sia selezionata.
    - la casella di controllo **Sospendi stampa** non sia selezionata.

- Se si è dotati di una periferica, ad esempio uno scanner o un fax, scollegare la stampante dalla periferica e collegare la stampante direttamente al computer.
- Controllare la porta della stampante:
  - a Dal menu File di un'applicazione software, scegliere **Stampa o Impostazione stampante**.
  - b Nell'area Dove, verificare che la porta della stampante sia impostata su **USB**.
- Assicurarsi di non aver installato più copie del software della stampante:
  - a Dal menu di avvio, scegliere **Impostazioni ▶ Stampanti**.
  - b Nella cartella Stampanti, verificare che sia disponibile una sola icona per la stampante utilizzata.

Se il problema persiste, disinstallare il software della stampante, quindi installarlo nuovamente:

- 1 Dal menu di avvio, scegliere **Programmi ▶ il nome della stampante ▶ Disinstalla**.
- 2 Seguire le istruzioni visualizzate sullo schermo.
- 3 Per reinstallare il software della stampante, vedere a pagina 6.

## La spia di alimentazione della carta lampeggia.

Se viene visualizzato un messaggio d'errore sullo schermo, seguire le istruzioni. Fare clic su ? nel messaggio di errore per ulteriori informazioni.

# Mac OS, dalla versione 8.6 alla 9.1

**Nota:** Per installare il software della stampante in Windows, vedere a pagina 6. Per installare il software della stampante per Mac OS X, vedere a pagina 14.

**1** Chiudere tutte le applicazioni software.

**2**

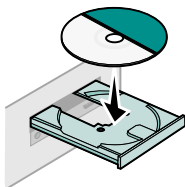

**3**

Attendere la visualizzazione della finestra di dialogo di Installazione di Lexmark, illustrata al passo 4. Se non viene visualizzata, vedere a pagina 16.

La schermata potrebbe differire leggermente da quella illustrata in questo opuscolo. Le frecce indicano il pulsante da selezionare.

**4**

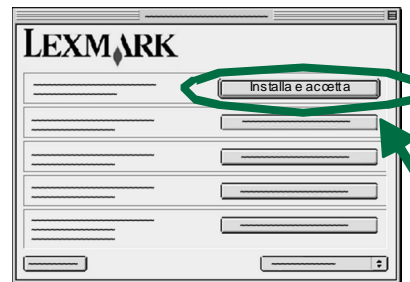

**5**

Dalla finestra di dialogo Selezione paese, scegliere il proprio paese o la propria regione, quindi fare clic su **Continua**.

**6**

Dalla finestra di dialogo Cartuccia cambiata, scegliere **Sì**.

Viene stampata una pagina di allineamento.

**Nota:** Se la pagina di allineamento non viene stampata correttamente, consultare l'argomento relativo alla **Risoluzione dei problemi** nel *Manuale dell'utente per Mac OS 8.6-9.1*. Per aprire il *Manuale dell'utente*, vedere a pagina 13.

**7** Seguire le istruzioni sullo schermo per immettere i valori di allineamento utilizzando la pagina stampata al passo 6,, quindi fare clic su **OK**.

**8** Dalla finestra di dialogo Installazione completata, scegliere **Fine**.

## Stampa da Mac OS, dalla versione 8.6 alla 9.1

Dopo aver installato la stampante e il software relativo, è possibile stampare il primo documento.

La stampa di base è molto semplice; è infatti sufficiente:

- 1 Caricare la carta.
- 2 Aprire il file da stampare.
- 3 Personalizzare le impostazioni della stampante.
- 4 Stampare il documento.

Il **Manuale dell'utente per Mac OS 8.6-9.1** contiene istruzioni e idee per la stampa, suggerimenti per la manutenzione e informazioni relative alla risoluzione dei problemi. Per aprire il *Manuale dell'utente*:

- 1 Dalla scrivania, fare doppio clic sulla cartella della stampante.

- 2 Fare doppio clic sull'icona del file **Manuale dell'utente Lexmark.pdf**.

### Manuale dell'utente per Mac OS 8.6-9.1

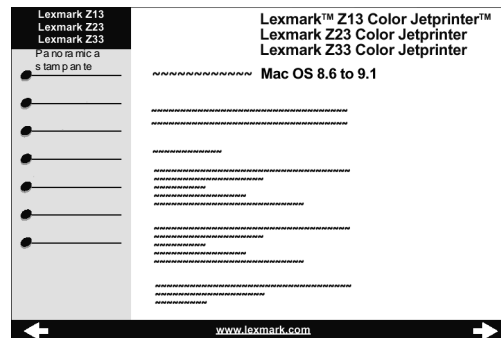

- 3 Fare clic su **Panoramica stampante** per ottenere informazioni sul modo in cui personalizzare le impostazioni della stampante mediante il software della stampante.
- 4 Al termine, fare clic su **File ▶ Esci**.

### Congratulazioni!

L'installazione della stampante in Mac OS 8.6-9.1 è stata completata.

# Mac OS X

**Nota:** Per installare il software della stampante in Windows, vedere a pagina 6. per ottenere informazioni sull'installazione del software della stampante per Mac OS, dalla versione 8.6 alla 9.1, vedere a pagina 12.

1

Chiudere tutte le applicazioni aperte.

2

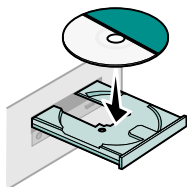

3

Attendere che venga visualizzata la schermata di installazione del software della stampante Lexmark. Se non viene visualizzata, vedere a pagina 16.

4

Dalla finestra di installazione, fare clic su **Installa e accetta**.

5

Dalla finestra di dialogo Selezione paese, scegliere il proprio paese, quindi fare clic su **Continua**. Viene aperto il centro di stampa.

6

Nell'elenco stampanti, fare clic sul **pulsante di chiusura rosso**.

7

Dalla finestra di dialogo per l'allineamento delle cartucce, fare clic su **Continua**.

Viene stampata una pagina di allineamento.

**Nota:** Se la pagina di allineamento non viene stampata:

- Verificare di avere installato le cartucce di stampa in modo corretto (vedere a pagina 3).
- Seguire le istruzioni indicate in ogni messaggio di errore visualizzato sullo schermo.

8

Seguire le istruzioni sullo schermo per immettere i valori di allineamento utilizzando la pagina stampata al passo 7, quindi fare clic su **Continua**.

9

Dalla finestra di dialogo di chiusura dell'installazione, fare clic su **Fine**.



# Stampa da Mac OS X

Dopo aver installato la stampante e il software relativo, è possibile stampare il primo documento.

La stampa di base è molto semplice; è infatti sufficiente:

- 1 Caricare la carta.
- 2 Aprire il file da stampare.
- 3 Personalizzare le impostazioni della stampante.
- 4 Stampare il documento.

## Utilizzo del software della stampante

**Lexmark Solution Center** rappresenta la guida più completa per:

- funzioni della stampante, ad esempio la stampa di foto, buste e altro ancora;
- risoluzione dei problemi relativi alla stampa;
- informazioni sull'ordinazione, installazione e manutenzione dei materiali di consumo;
- Informazioni su come contattare Lexmark

Ad esempio, per controllare la quantità di inchiostro rimasta nella cartuccia:

- 1 Dal Dock, fare clic sull'icona **Finder**.
- 2 Dalla finestra Finder, fare clic su **Applicazioni**.
- 3 Dalla cartella Applicazioni, fare doppio clic sulla cartella **Lexmark**.

- 4 Dalla cartella Lexmark, fare doppio clic sull'icona **Lexmark Solution Center**.

**Nota:** la schermata potrebbe differire da quella illustrata a seconda della stampante e del tipo di cartuccia installata.

### Lexmark Solution Center

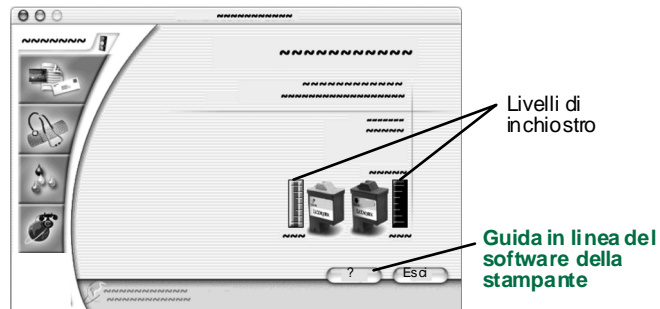

- 5 Per ulteriori informazioni:
  - Scorrere le schede in Lexmark Solution Center.
  - Fare clic su ? per visualizzare la **Guida del software della stampante**. Dal menu File, scegliere **Esci** dopo aver terminato.
- 6 Fare clic su **Esci** per chiudere Lexmark Solution Center.

## Congratulazioni!

L'impostazione della stampante per Mac OS X è stata completata.

# Come ottenere informazioni durante l'installazione

**Nota:** Per informazioni relative a Windows, vedere a pagina 11.

## La schermata di installazione non viene visualizzata.

- 1 Verificare che il CD del software della stampante Lexmark sia inserito nell'unità CD-ROM.
- 2 Dalla scrivania, fare doppio clic sull'icona Lexmark del CD della stampante.
- 3 Nella cartella CD, fare doppio clic sull'icona Installa.
- 4 **per Mac OS 8.6-9.1:** Continuare con passo 4 a pagina 12.  
**Mac OS X:** Continuare con passo 4 a pagina 14.

## La stampante non funziona.

### Mac OS 8.6-9.1

- 1 Dal menu Apple, scegliere **Scelta Risorse**.
- 2 Selezionare la stampante nella finestra di sinistra di Scelta Risorse.

Se la stampante **non** viene visualizzata nella finestra di sinistra di Scelta Risorse, installare il software della stampante (vedere a pagina 12).

- 3 Verificare che l'icona della stampante venga visualizzata nella casella Ricollega: di Scelta Risorse.

In caso contrario, controllare che il cavo USB sia collegato correttamente e ripetere il passo 2 e il passo 3.

- 4 Dalla scrivania, selezionare l'icona della stampante.

- 5 Dalla barra dei menu scegliere **Stampa**.
- 6 Verificare che **Imposta Stampante Predefinita** e **Avvia Coda di Stampa** siano selezionati.

### Mac OS X

Innanzitutto, verificare che il cavo USB sia collegato correttamente. Se il problema persiste:

- 1 Dal Dock, fare clic sull'icona **Finder**.
- 2 Dalla finestra Finder, fare clic sul pulsante **Applicazioni** nella parte superiore dello schermo.
- 3 Fare doppio clic sulla cartella **Utilità**.
- 4 Fare doppio clic sull'icona **Print Center**.

Se la stampante **non** è presente nell'elenco, installare il software della stampante (vedere a pagina 14).

- 5 Selezionare la stampante nell'apposito elenco.
- 6 Dal menu Stampanti, selezionare **Predefinita**.
- 7 Dal menu Stampanti, selezionare il pulsante per la visualizzazione della coda.
- 8 Dal menu della coda:
  - a Selezionare il pulsante per l'avvio della coda, se disponibile.
  - b Selezionare il pulsante per la ripresa del processo, se disponibile.

## La spia di alimentazione della carta lampeggia.

Se viene visualizzato un messaggio d'errore sullo schermo, seguire le istruzioni. Fare clic su ? nel messaggio di errore per ulteriori informazioni.



Lexmark e Lexmark con il simbolo del diamante sono marchi commerciali di Lexmark International, Inc., registrati negli Stati Uniti e/o in altri paesi.

Color Jetprinter è un marchio di Lexmark International, Inc.

© 2001 Lexmark International, Inc.

740 West New Circle Road

Lexington, Kentucky 40550