

Descripción general
de la impresora

Impresión básica

Consejos para
imprimir

Mantenimiento

Solución de
problemas

Avisos

Índice

Guía del usuario para Macintosh OS 8.6 a 9.1

Utilice esta guía del usuario cuando se le presenten dudas sobre la forma de utilizar la impresora.

Desplazamiento

- Haga clic en las categorías del panel izquierdo para desplazarse por las páginas.
- Haga clic en el **texto azul** para establecer un vínculo con otras partes de esta guía del usuario.
- Haga clic en las flechas que aparecen en la parte inferior de la pantalla para avanzar o retroceder páginas.

Búsqueda

- 1 En el menú Edit (Edición) de Acrobat, haga clic en Find (Buscar).
- 2 En el cuadro Find What: (Buscar:), escriba la palabra o frase que desea buscar.
- 3 Haga clic en Find (Buscar).



Descripción general
de la impresora

Impresión básica

Consejos para
imprimir

Mantenimiento

Solución de
problemas

Avisos

Índice

Impresión

En el menú File (Archivo) de Acrobat:

- 1 Haga clic en Page Setup (Configurar página), seleccione el botón Landscape orientation (Orientación horizontal) y, a continuación, haga clic en OK (Aceptar).
- 2 Haga clic en Print (Imprimir), especifique las páginas que desea imprimir y, a continuación, haga clic en Print (Imprimir).

Esta sección ofrece información acerca del hardware y el software de la impresora, y de cómo funcionan de forma conjunta.

- **Descripción del software de la impresora**
- **Descripción de los elementos de la impresora**



Descripción general
de la impresora

Impresión básica

Consejos para
imprimir

Mantenimiento

Solución de
problemas

Avisos

Índice

Descripción del software de la impresora

El software de la impresora incluye:

- **Cuadro de diálogo Preparar página**
- **Cuadro de diálogo Imprimir**
- **Panel de control**

Al instalar el software de la impresora, los cuadros de diálogo Preparar página e Imprimir se configuran con los valores predeterminados. Para imprimir un documento corriente en papel normal, utilice estos valores predeterminados:

- Calidad de impresión: Normal
- Tipo de papel: Normal
- Tamaño del papel: A4 o Carta EE.UU
- Orientación: Vertical

Si desea personalizar los valores para un determinado documento, utilice los cuadros de diálogo Preparar página e Imprimir. Para obtener más información sobre los valores que debe seleccionar para el documento en cuestión, consulte la sección **Consejos para imprimir**.



Descripción general
de la impresora

Impresión básica

Consejos para
imprimir

Mantenimiento

Solución de
problemas

Avisos

Índice

Cuadro de diálogo Preparar página

Con el documento abierto, utilice el cuadro de diálogo Preparar página para seleccionar valores como el tamaño del papel y la orientación.

Para personalizar los valores del cuadro de diálogo Preparar página:

- 1 En el menú Archivo de la aplicación de software, seleccione Preparar página.

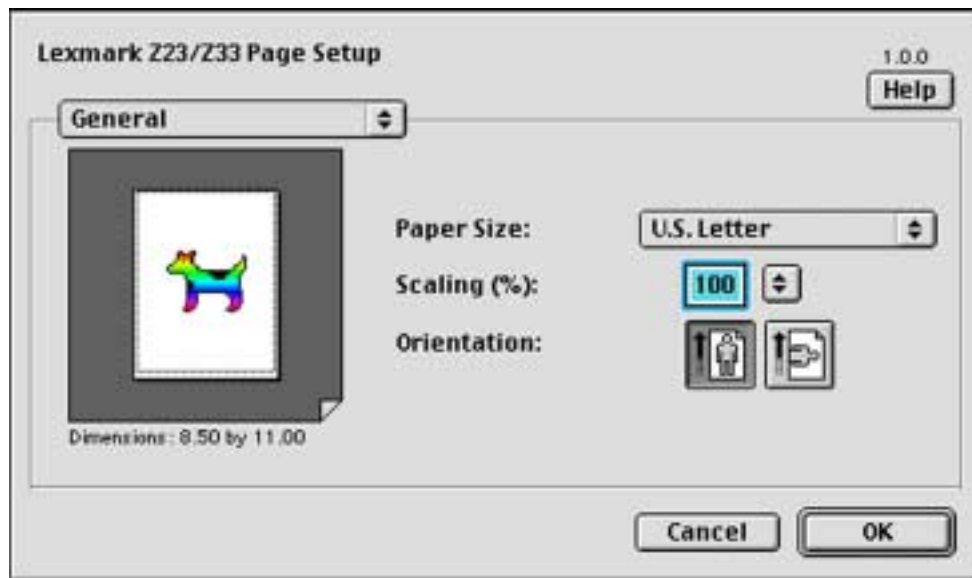

Descripción general
de la impresora

Impresión básica

Consejos para
imprimir

Mantenimiento

Solución de
problemas

Avisos

Índice

2 Cambie los valores necesarios.

En el menú emergente situado en la parte superior izquierda, seleccione:	Seleccione:	Para:
General	Tamaño del papel	Seleccionar un tamaño de papel.
	Escala	Cambiar el valor de escala del documento. Los valores válidos están comprendidos entre 25% y 400%.
	Orientación	Elegir entre vertical y horizontal.
Marca de agua	Marcas de agua	Seleccionar un diseño de marca de agua.

- Haga clic en Aceptar para aplicar los valores y cerrar el cuadro de diálogo Preparar página.
- Si desea obtener más información sobre los valores del cuadro de diálogo Preparar página, haga clic en Ayuda para ver la Ayuda del software de la impresora. Cuando haya terminado, haga clic en Hecho.



Descripción general
de la impresora

Impresión básica

Consejos para
imprimir

Mantenimiento

Solución de
problemas

Avisos

Índice

Cuadro de diálogo Imprimir

Con el documento abierto, utilice el cuadro de diálogo Imprimir para seleccionar valores relacionados con la apariencia del documento.

Para personalizar los valores del cuadro de diálogo Imprimir:

- 1 En el menú Archivo de la aplicación, seleccione Imprimir.

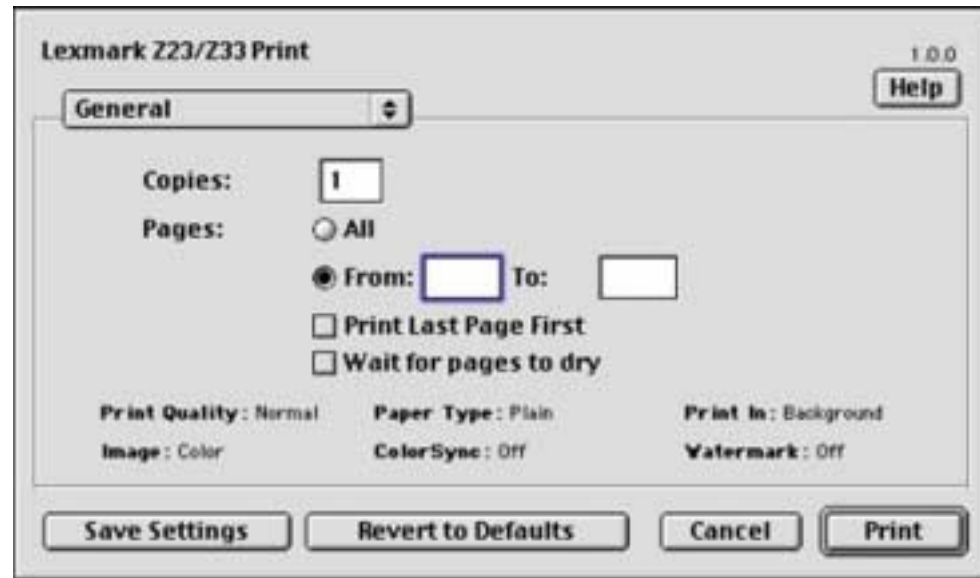

Descripción general
de la impresora

Impresión básica

Consejos para
imprimir

Mantenimiento

Solución de
problemas

Avisos

Índice

2 Cambie los valores necesarios.

En el menú emergente situado en la parte superior izquierda, seleccione:	Seleccione:	Para:
General	Copias	Especificar el número de copias que desea imprimir.
	Páginas	Imprimir todas las páginas del documento o un determinado rango de páginas.
	Invertir orden de impresión	Imprimir las páginas en orden inverso de modo que la primera página del documento quede en la parte superior de la pila en la bandeja de salida del papel.
	Espera de secado	Aumentar el intervalo de tiempo entre la salida de una página y la siguiente. Seleccione esta opción para evitar que se manchen los documentos.

Descripción general
de la impresora

Impresión básica

Consejos para
imprimir

Mantenimiento

Solución de
problemas

Avisos

Índice

En el menú emergente situado en la parte superior izquierda, seleccione:	Seleccione:	Para:
Tipo/calidad del papel	Tipo de papel	Especificar el tipo de papel que se encuentra cargado en la impresora. Seleccione Normal, Tratado, Transparencia, Transferencia térmica o Brillante/fotográfico.
	Calidad de impresión	<p>Seleccionar Rápida, Normal, Superior o Óptima.</p> <p>La calidad de impresión Normal es la recomendada para la mayoría de los documentos. Los valores de calidad de impresión más altos dan lugar a documentos de mejor calidad, pero el tiempo de impresión es mayor.</p>
Color	Concordancia de color ColorSync	Seleccionar un perfil de impresora que haga coincidir el color que aparece en la pantalla con el del documento.
	Concordancia de color incorporada	Dejar que el software de la impresora haga coincidir el color que aparece en la pantalla con el del documento.



Descripción general
de la impresora

Impresión básica

Consejos para
imprimir

Mantenimiento

Solución de
problemas

Avisos

Índice

En el menú emergente situado en la parte superior izquierda, seleccione:	Seleccione:	Para:
Impresión de fondo	Imprimir en: Frontal	<p>Imprimir cuando no existan suficientes recursos del sistema disponibles para hacerlo de otro modo.</p> <p>Nota: El ordenador no se podrá utilizar mientras se esté realizando la impresión en frontal.</p>
	Imprimir en: Fondo	<ul style="list-style-type: none"> • Imprimir la mayoría de los documentos. Este tipo de impresión se recomienda para todos los trabajos, a menos que ocurra algún problema. • Seleccionar una fecha y hora exactas para realizar la impresión del documento. • Marcar un trabajo de impresión como Urgente. • Poner en espera un trabajo de impresión. <p>Nota: El ordenador se puede utilizar durante la impresión en fondo.</p>



Descripción general
de la impresora

Impresión básica

Consejos para
imprimir

Mantenimiento

Solución de
problemas

Avisos

Índice

Si desea obtener más información sobre los valores del cuadro de diálogo Imprimir, haga clic en Ayuda para ver la Ayuda del software de la impresora. Cuando haya terminado, haga clic en Hecho.

- 3 Haga clic en Imprimir para aplicar los valores e imprimir el documento.



Descripción general
de la impresora

Impresión básica

Consejos para
imprimir

Mantenimiento

Solución de
problemas

Avisos

Índice

Panel de control

Utilice el Panel de control para:

- Comprobar los niveles de tinta.
- Instalar cartuchos de impresión.
- Alinear los cartuchos de impresión.
- Limpiar los inyectores de impresión.
- Imprimir una página de prueba.
- Realizar pedidos de consumibles.
- Ver la versión del software de la impresora y la información de copyright.



Descripción general
de la impresora

Impresión básica

Consejos para
imprimir

Mantenimiento

Solución de
problemas

Avisos

Índice

Para abrir el Panel de control:

- 1 En el menú Apple, seleccione Paneles de control ▶ Panel de control de la impresora.

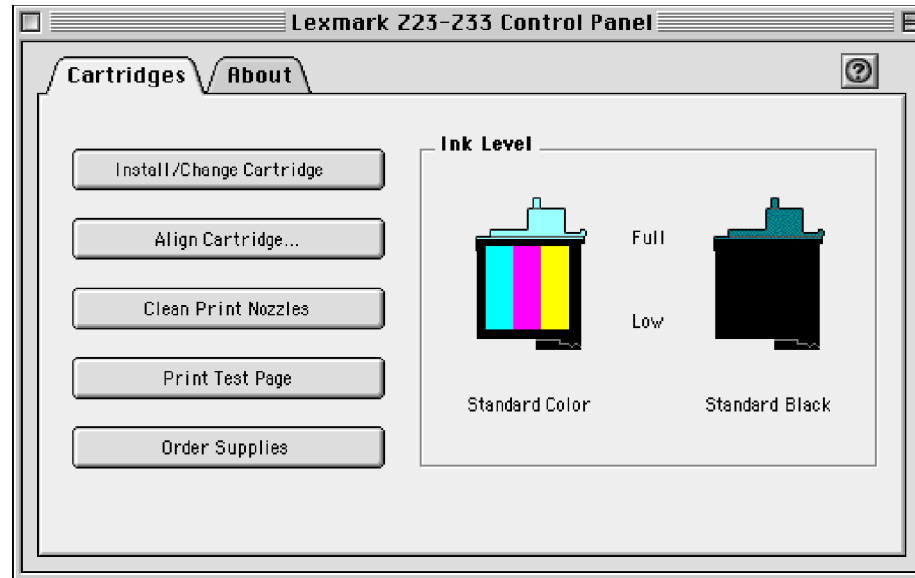

Para obtener más información, haga clic en ? para ver la Ayuda del software de la impresora. Cuando haya terminado, haga clic en Hecho.

- 2 Haga clic en la casilla Cerrar situada en la parte superior izquierda para cerrar el Panel de control.



Descripción general
de la impresora

Impresión básica

Consejos para
imprimir

Mantenimiento

Solución de
problemas

Avisos

Índice

Descripción de los elementos de la impresora

En la tabla de la página siguiente se describe cada elemento.

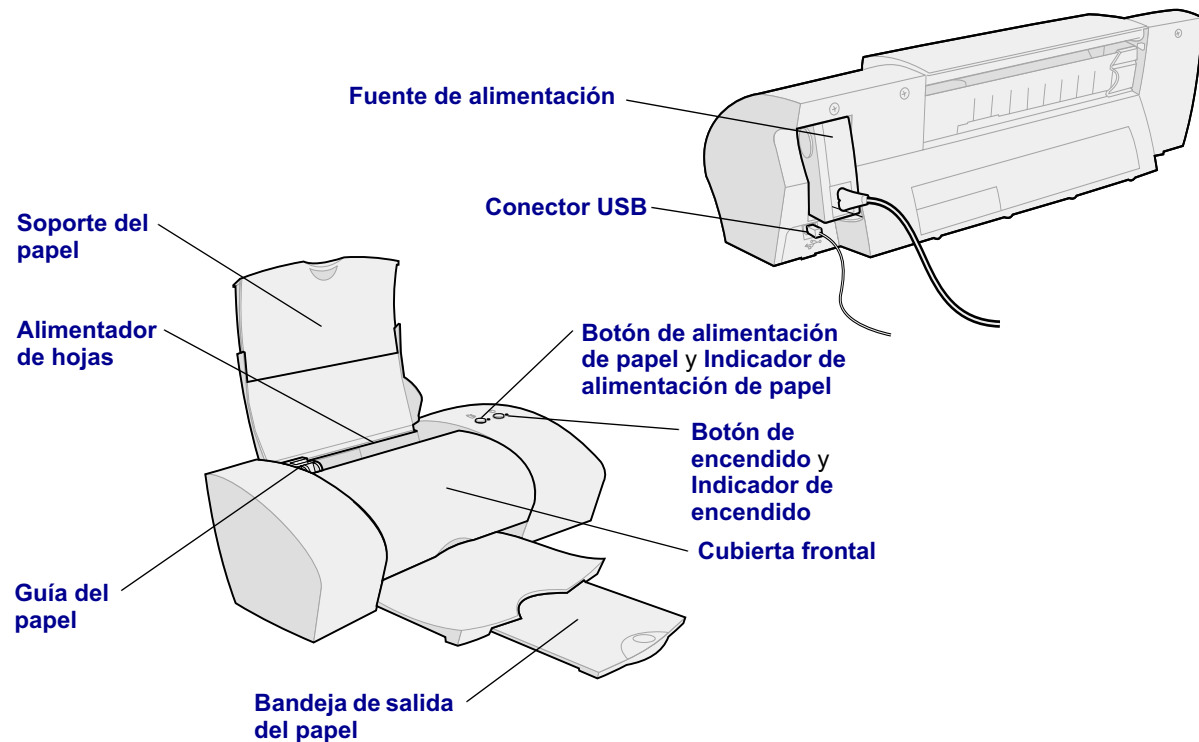

Descripción general
de la impresora

Impresión básica

Consejos para
imprimir

Mantenimiento

Solución de
problemas

Avisos

Índice

Utilice:	Para:
Cubierta frontal	<ul style="list-style-type: none">• Instalar o cambiar los cartuchos de impresión.• Eliminar atascos de papel.
Bandeja de salida del papel	Apilar el papel después de la impresión.
Botón de alimentación de papel	<ul style="list-style-type: none">• Extraer papel de la impresora.• Colocar una hoja de papel en el alimentador de hojas.
Indicador de alimentación de papel	Ver el estado de la impresora. Para obtener más información, consulte la sección Descripción de mensajes de error e indicadores luminosos .
Guía del papel	Asegurarse de que la alimentación del papel se realiza de forma correcta en la impresora.
Soporte del papel	Mantener el papel recto en el alimentador de hojas. Asegúrese de que el soporte del papel está completamente extendido.
Botón de encendido	Encender o apagar la impresora.
Indicador de encendido	Ver el estado de la impresora. Para obtener más información, consulte la sección Descripción de mensajes de error e indicadores luminosos .
Fuente de alimentación	Suministrar corriente a la impresora.



Descripción general
de la impresora

Impresión básica

Consejos para
imprimir

Mantenimiento

Solución de
problemas

Avisos

Índice

Utilice:	Para:
Alimentador de hojas	Suministrar de forma automática papel normal o especial. Para obtener más información, consulte la sección Consejos para imprimir .
Conector USB	Conectar la impresora al ordenador con un cable USB.



Descripción general
de la impresora

Impresión básica

Consejos para
imprimir

Mantenimiento

Solución de
problemas

Avisos

Índice

Para llevar a cabo una impresión básica, simplemente deberá seguir estos pasos:

Paso 1: Carga del papel

Paso 2: Personalización de los valores de impresión

Paso 3: Impresión del documento

Nota: Para obtener ayuda acerca de la impresión en papel especial (como, por ejemplo, papel fotográfico, papel de banner, transparencias o transferencias térmicas), consulte la sección **Consejos para imprimir**.

o



Descripción general
de la impresora

Impresión básica

Consejos para
imprimir

Mantenimiento

Solución de
problemas

Avisos

Índice

Paso 1: Carga del papel

Puede cargar un máximo de 100 hojas de papel normal cada vez, dependiendo del grosor del papel.

- 1 Asegúrese de que el soporte del papel se encuentra en posición vertical y completamente extendido.
- 2 Coloque el papel en el lado derecho del soporte del papel, con la cara de impresión hacia arriba.

Nota: Si carga papel de tamaño carta, alinee la parte superior del papel con la parte superior del soporte del papel.

- 3 Apriete el botón de liberación y la guía del papel a la vez. Deslice la guía del papel hasta el extremo izquierdo del papel.

Para obtener información sobre papel especial, consulte la sección **Consejos para imprimir**.

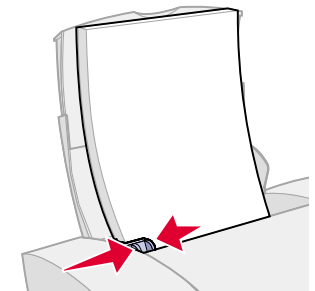
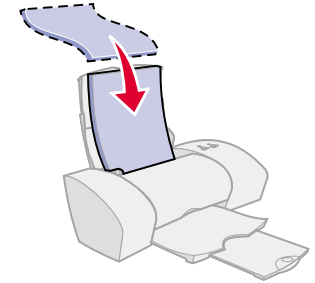

Descripción general
de la impresora

Impresión básica

Consejos para
imprimir

Mantenimiento

Solución de
problemas

Avisos

Índice

Paso 2: Personalización de los valores de impresión

Si utiliza papel A4 o de tamaño carta, y desea una calidad y una velocidad de impresión normales, no será necesario ajustar los valores de impresión.

Si utiliza papel especial, consulte la sección **Consejos para imprimir** para personalizar los valores de la impresora.

Para obtener más información acerca de los diferentes valores de la impresora, consulte la sección **Descripción del software de la impresora**.



Descripción general
de la impresora

Impresión básica

Consejos para
imprimir

Mantenimiento

Solución de
problemas

Avisos

Índice

Paso 3: Impresión del documento

Después de cargar el papel y personalizar los valores de la impresora (en caso necesario), puede proceder a la impresión:

- 1 En el menú Archivo de la aplicación de software, seleccione Imprimir.
- 2 Haga clic en Imprimir.



Descripción general
de la impresora

Impresión básica

Consejos para
imprimir

Mantenimiento

Solución de
problemas

Avisos

Índice

Aparte de imprimir documentos de texto normales, esta impresora dispone de otras funciones. En esta sección se describe el modo de aprovechar al máximo las funciones de su impresora, guiándole paso a paso en el proceso de impresión de documentos personalizados.

- **Impresión de fotografías**
- **Impresión en papel de primera calidad**
- **Impresión de tarjetas**
- **Impresión de sobres**
- **Impresión de imágenes de color en blanco y negro**
- **Impresión de las etiquetas**
- **Impresión en papel de tamaño personalizado**
- **Impresión de transferencias térmicas**
- **Impresión de transparencias**
- **Impresión del documento en orden inverso**
- **Impresión de banner**



Descripción general
de la impresora

Impresión básica

Consejos para
imprimir

Mantenimiento

Solución de
problemas

Avisos

Índice

Impresión de fotografías

Puede imprimir un máximo de 25 hojas de papel tratado, fotográfico o brillante cada vez, dependiendo del grosor del papel. Es conveniente imprimir las fotografías en papel normal antes de cargar el papel fotográfico y cambiar los valores. Para imprimir en tarjetas fotográficas, consulte la sección **Impresión de tarjetas**.

Paso 1: Carga del papel fotográfico

- Si el papel incluye sus propias instrucciones, léalas detenidamente.
- Asegúrese de que el lado brillante o tratado está hacia arriba.
- Cargue el papel fotográfico en el lado derecho del soporte del papel.

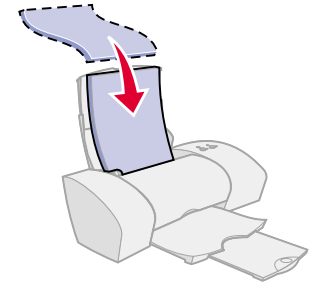

Nota: Asegúrese de que no coloca el papel fotográfico demasiado dentro del alimentador.

- Deslice la guía del papel hasta el extremo izquierdo del papel fotográfico.



Descripción general
de la impresora

Impresión básica

Consejos para
imprimir

Mantenimiento

Solución de
problemas

Avisos

Índice

Paso 2: Personalización de los valores de la impresora

Para obtener ayuda, consulte la sección [Descripción del software de la impresora](#).

- 1 Seleccione el tamaño y la orientación del papel:
 - a En el menú Archivo de la aplicación de software, seleccione Preparar página.
 - b En el menú emergente Tamaño del papel, seleccione el tamaño del papel para la fotografía. Para seleccionar un tamaño de papel personalizado, consulte la sección [Impresión en papel de tamaño personalizado](#).
 - c Elija la orientación Vertical u Horizontal.
 - d Haga clic en Aceptar.
- 2 Seleccione el tipo de papel y la calidad de impresión:
 - a En el menú Archivo de la aplicación de software, seleccione Imprimir.
 - b En el menú emergente situado en la parte superior izquierda del cuadro de diálogo Imprimir, seleccione Tipo de papel/calidad.



Descripción general
de la impresora

Impresión básica

Consejos para
imprimir

Mantenimiento

Solución de
problemas

Avisos

Índice

c Seleccione:

- Tratado o Papel brillante/fotográfico como tipo de papel.
- Superior o Óptima como calidad de impresión.

Nota: Los valores de calidad de impresión más altos dan lugar a documentos de mejor calidad, pero el tiempo de impresión es mayor.

d En el menú emergente, seleccione Color.

e Seleccione Concordancia de color incorporada.

f En el menú emergente Color de documento, seleccione Color natural.

g En el menú emergente Media tinta, seleccione Aerógrafo (calidad).

Paso 3: Impresión de fotografías

Haga clic en Imprimir.

Nota: Para evitar manchas, retire las fotografías según van saliendo de la impresora y deje que se sequen antes de poner unas encima de otras.



Descripción general
de la impresora

Impresión básica

Consejos para
imprimir

Mantenimiento

Solución de
problemas

Avisos

Índice

Impresión en papel de primera calidad

Puede imprimir un máximo de 100 hojas de papel de primera calidad cada vez, dependiendo del grosor del papel.

Paso 1: Carga del papel de primera calidad

- Si el papel incluye sus propias instrucciones, léalas detenidamente.
- Si el papel tiene una marca especial, como una marca de agua, asegúrese de que ésta queda hacia **abajo**.
- Cargue el papel verticalmente en el lado derecho del soporte del papel.

Nota: Asegúrese de que no coloca el papel demasiado dentro del alimentador de hojas.

- Deslice la guía del papel hasta el extremo izquierdo del papel.

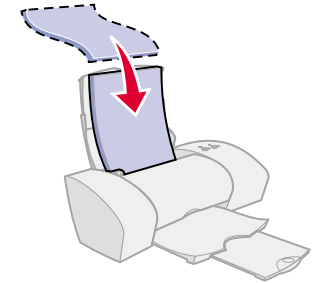

Descripción general
de la impresora

Impresión básica

Consejos para
imprimir

Mantenimiento

Solución de
problemas

Avisos

Índice

Paso 2: Personalización de los valores de la impresora

Para obtener ayuda, consulte la sección [Descripción del software de la impresora](#).

- 1 Seleccione el tamaño y la orientación del papel:
 - a En el menú Archivo de la aplicación de software, seleccione Preparar página.
 - b En el menú emergente Tamaño del papel, seleccione el tamaño del papel para el documento. Para seleccionar un tamaño de papel personalizado, consulte la sección [Impresión en papel de tamaño personalizado](#).
 - c Elija la orientación Vertical u Horizontal.
 - d Haga clic en Aceptar.
- 2 Seleccione el tipo de papel y la calidad de impresión:
 - a En el menú Archivo de la aplicación de software, seleccione Imprimir.
 - b En el menú emergente situado en la parte superior izquierda del cuadro de diálogo Imprimir, seleccione Tipo de papel/calidad.



Descripción general
de la impresora

Impresión básica

Consejos para
imprimir

Mantenimiento

Solución de
problemas

Avisos

Índice

c Seleccione:

- Normal como tipo de papel.
- Superior o Óptima como calidad de impresión.

Nota: Los valores de calidad de impresión más altos dan lugar a documentos de mejor calidad, pero el tiempo de impresión es mayor.

Paso 3: Impresión del documento

Haga clic en Imprimir.



Descripción general
de la impresora

Impresión básica

Consejos para
imprimir

Mantenimiento

Solución de
problemas

Avisos

Índice

Impresión de tarjetas

Puede imprimir un máximo de 10 tarjetas de felicitación, fichas, tarjetas fotográficas o tarjetas postales cada vez, dependiendo de su grosor.

Paso 1: Carga de las tarjetas

- Si las tarjetas incluyen sus propias instrucciones, léalas detenidamente.
- Asegúrese de que la cara de impresión está hacia arriba.
- Cargue las tarjetas verticalmente alineadas al lado derecho del soporte del papel.

Nota: Asegúrese de que no coloca las tarjetas demasiado dentro del alimentador de hojas.

- Deslice la guía del papel hasta el extremo izquierdo de las tarjetas.

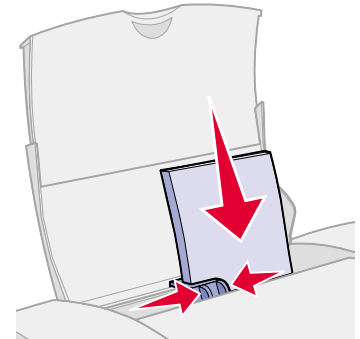

Descripción general
de la impresora

Impresión básica

Consejos para
imprimir

Mantenimiento

Solución de
problemas

Avisos

Índice

Paso 2: Personalización de los valores de la impresora

Para obtener ayuda, consulte la sección [Descripción del software de la impresora](#).

- 1 Seleccione el tamaño y la orientación del papel:
 - a En el menú Archivo de la aplicación de software, seleccione Preparar página.
 - b En el menú emergente Tamaño del papel, seleccione el tamaño de la tarjeta para el documento. Para seleccionar un tamaño de papel personalizado, consulte la sección [Impresión en papel de tamaño personalizado](#).
 - c Elija la orientación Vertical u Horizontal.
 - d Haga clic en Aceptar.
- 2 Seleccione el tipo de papel y la calidad de impresión:
 - a En el menú Archivo de la aplicación de software, seleccione Imprimir.
 - b En el menú emergente situado en la parte superior izquierda del cuadro de diálogo Imprimir, seleccione Tipo de papel/calidad.



Descripción general
de la impresora

Impresión básica

Consejos para
imprimir

Mantenimiento

Solución de
problemas

Avisos

Índice

c Seleccione:

- Tipo de papel: Papel brillante/fotográfico para tarjetas fotográficas o Normal para otros tipos de tarjeta.
- Calidad de impresión: Superior o Óptima para tarjetas fotográficas o Normal para otros tipos de tarjeta.

Nota: Los valores de calidad de impresión más altos dan lugar a documentos de mejor calidad, pero el tiempo de impresión es mayor.

Paso 3: Impresión de las tarjetas

Haga clic en Imprimir.

Nota: Para evitar manchas, retire las tarjetas fotográficas según van saliendo de la impresora y deje que se sequen antes de poner unas encima de otras.



Descripción general
de la impresora

Impresión básica

Consejos para
imprimir

Mantenimiento

Solución de
problemas

Avisos

Índice

Impresión de sobres

Puede imprimir un máximo de 10 sobres cada vez, dependiendo de su grosor.

Paso 1: Carga de los sobres

Nota: No utilice sobres con orificios, ventanas, membretes en relieve, cierres metálicos, cuerdas o solapas reforzadas con barras metálicas. Asegúrese de que los sobres no están usados y se encuentran en perfecto estado.

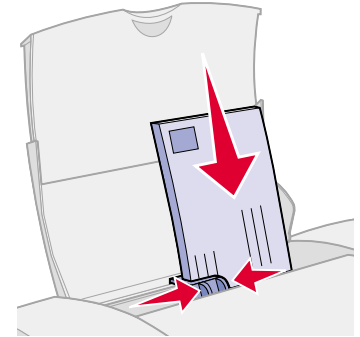

- Asegúrese de que la cara de impresión está hacia arriba.
- Asegúrese de que el área destinada al sello se encuentra en la esquina superior izquierda.
- Cargue los sobres verticalmente en el lado derecho del soporte del papel.
- Asegúrese de que no coloca los sobres demasiado dentro del alimentador de hojas.
- Deslice la guía del papel al lado izquierdo de los sobres.



Descripción general
de la impresora

Impresión básica

Consejos para
imprimir

Mantenimiento

Solución de
problemas

Avisos

Índice

Paso 2: Personalización de los valores de la impresora

Para obtener ayuda, consulte la sección [Descripción del software de la impresora](#).

- 1 Seleccione el tamaño del sobre y la orientación:
 - a En el menú Archivo de la aplicación de software, seleccione Preparar página.
 - b En el menú emergente Tamaño del papel, seleccione el tamaño de sobre adecuado.

Para seleccionar un tamaño de sobre personalizado, consulte la sección [Impresión en papel de tamaño personalizado](#).

- c Elija la orientación Horizontal.

Nota: Muchas aplicaciones de software se han diseñado para que reemplacen los valores de sobres en Preparar página. Asegúrese de que la orientación horizontal también está seleccionada en la aplicación de software.

- d Haga clic en Aceptar.



Descripción general
de la impresora

Impresión básica

Consejos para
imprimir

Mantenimiento

Solución de
problemas

Avisos

Índice

2 Seleccione un tipo de papel:

- a En el menú Archivo de la aplicación de software, seleccione Imprimir.
- b En el menú emergente situado en la parte superior izquierda del cuadro de diálogo Imprimir, seleccione Tipo de papel/calidad.
- c Seleccione Normal como tipo de papel.

Paso 3: Impresión de los sobres

Haga clic en Imprimir.



Descripción general
de la impresora

Impresión básica

Consejos para
imprimir

Mantenimiento

Solución de
problemas

Avisos

Índice

Impresión de imágenes de color en blanco y negro

La impresión de imágenes de color con tinta negra permite ahorrar tinta del cartucho de color.

Nota: Esta opción sólo está disponible si hay un cartucho de impresión negro instalado.

Puede imprimir un máximo de 100 hojas de papel normal cada vez, dependiendo del grosor del papel.

Paso 1: Carga del papel

Para obtener ayuda, consulte la sección [Impresión básica](#).

Paso 2: Personalización de los valores de la impresora

Para obtener ayuda, consulte la sección [Descripción del software de la impresora](#).

- 1 En el menú Archivo de la aplicación de software, seleccione Imprimir.

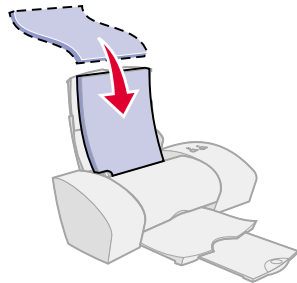

Descripción general
de la impresora

Impresión básica

Consejos para
imprimir

Mantenimiento

Solución de
problemas

Avisos

Índice

- 2 En el menú emergente situado en la parte superior izquierda del cuadro de diálogo Imprimir, seleccione Color.
- 3 Seleccione Concordancia de color incorporada.
- 4 En el menú emergente Color de documento, seleccione Sólo en negro.
- 5 Para personalizar el documento, siga los pasos descritos en las secciones **Impresión básica** o **Consejos para imprimir**.

Paso 3: Impresión del documento

Haga clic en Imprimir.



Descripción general
de la impresora

Impresión básica

Consejos para
imprimir

Mantenimiento

Solución de
problemas

Avisos

Índice

Impresión de las etiquetas

Puede imprimir un máximo de 25 hojas de etiquetas cada vez, dependiendo del grosor de las hojas.

Paso 1: Carga de las etiquetas

- Utilice únicamente etiquetas diseñadas para impresoras de inyección de tinta.
- Si las etiquetas incluyen sus propias instrucciones, léalas detenidamente.
- Asegúrese de que no faltan etiquetas en la hoja y de que no hay ninguna curvada.
- Asegúrese de que la cara de impresión está hacia arriba.
- Cargue las etiquetas verticalmente alineadas al lado derecho del soporte del papel.

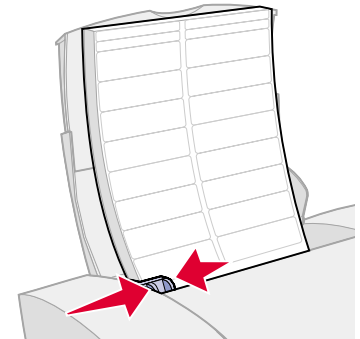

Nota: Asegúrese de que no coloca las etiquetas demasiado dentro del alimentador de hojas.

- Imprima dejando un milímetro (0,04 pulg.) de margen en la etiqueta.
- Deslice la guía del papel hasta el extremo izquierdo de las etiquetas.



Descripción general
de la impresora

Impresión básica

Consejos para
imprimir

Mantenimiento

Solución de
problemas

Avisos

Índice

Paso 2: Personalización de los valores de la impresora

Para obtener ayuda, consulte la sección [Descripción del software de la impresora](#).

- 1 Seleccione el tamaño y la orientación del papel:
 - a En el menú Archivo de la aplicación de software, seleccione Preparar página.
 - b En la sección Tamaño del papel, seleccione A4 o Carta.
 - c Elija la orientación Vertical u Horizontal.
 - d Haga clic en Aceptar.
- 2 Seleccione el tipo de papel y la calidad de impresión:
 - a En el menú Archivo de la aplicación de software, seleccione Imprimir.
 - b En el menú emergente situado en la parte superior izquierda del cuadro de diálogo Imprimir, seleccione Tipo de papel/calidad.
 - c Seleccione:
 - Normal como tipo de papel.
 - Superior o Óptima como calidad de impresión.

Nota: Los valores de calidad de impresión más altos dan lugar a documentos de mejor calidad, pero el tiempo de impresión es mayor.



Descripción general
de la impresora

Impresión básica

Consejos para
imprimir

Mantenimiento

Solución de
problemas

Avisos

Índice

Paso 3: Impresión de etiquetas

Haga clic en Imprimir.



Descripción general
de la impresora

Impresión básica

Consejos para
imprimir

Mantenimiento

Solución de
problemas

Avisos

Índice

Impresión en papel de tamaño personalizado

Siga los pasos que se indican a continuación para imprimir documentos en papel de tamaño personalizado.

Paso 1: Carga del papel de tamaño personalizado

- Asegúrese de que el tamaño del papel se corresponde con estas dimensiones:
 - Anchura: de 76 a 216 mm (de 3 a 8,5 pulg.)
 - Longitud: de 127 a 355,6 mm (de 5 a 14 pulg.)
- Asegúrese de que la cara de impresión está hacia arriba.
- Cargue el papel verticalmente en el lado derecho del soporte del papel.
- No fuerce el papel en el alimentador de papel.
- Deslice la guía del papel hasta el extremo izquierdo del papel.

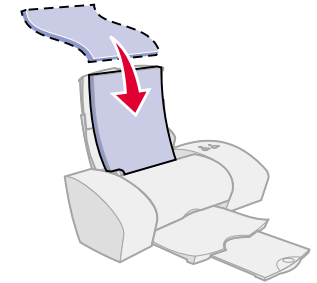

Para obtener ayuda, consulte la sección **Impresión básica**.



Descripción general
de la impresora

Impresión básica

Consejos para
imprimir

Mantenimiento

Solución de
problemas

Avisos

Índice

Paso 2: Personalización de los valores de la impresora

Para obtener ayuda, consulte la sección [Descripción del software de la impresora](#).

- 1 Cree un tamaño de papel personalizado:
 - a En el menú Archivo de la aplicación de software, seleccione Preparar página.
 - b En el menú emergente Tamaño del papel, seleccione Editar tamaños de papel personalizados.
 - c Haga clic en Nuevo.
 - d En el menú emergente Unidades, seleccione pulgadas (pulg.) o milímetros (mm).
 - e Introduzca las dimensiones del tamaño de papel personalizado.
 - f En el menú emergente Tipo, seleccione Carta, Sobre o Tarjeta.
 - g Introduzca un nombre que identifique el tamaño de papel personalizado en la casilla Nombre del tamaño del papel.
 - h Haga clic en Guardar.
 - i Haga clic en Hecho.
 - j En el cuadro de diálogo Preparar página, haga clic en Aceptar.



Descripción general
de la impresora

Impresión básica

Consejos para
imprimir

Mantenimiento

Solución de
problemas

Avisos

Índice

- 2 Si desea seleccionar una calidad de impresión, tipo de papel u orientación distintos de los valores predeterminados, consulte la sección **Descripción del software de la impresora**.

Paso 3: Impresión del documento

- 1 En el menú Archivo de la aplicación de software, seleccione Imprimir.
- 2 Haga clic en Imprimir.



Descripción general
de la impresora

Impresión básica

Consejos para
imprimir

Mantenimiento

Solución de
problemas

Avisos

Índice

Impresión de transferencias térmicas

Puede imprimir un máximo de 25 transferencias térmicas cada vez, dependiendo de su grosor. Es conveniente imprimir la transferencia térmica en papel normal antes de cargar las transferencias térmicas y modificar los valores de la impresora.

Paso 1: Carga de las transferencias térmicas

- Si el papel incluye sus propias instrucciones, léalas detenidamente.
- Asegúrese de que la cara de impresión (en blanco) está hacia arriba.
- Cargue las transferencias térmicas verticalmente alineadas al lado derecho del soporte del papel.

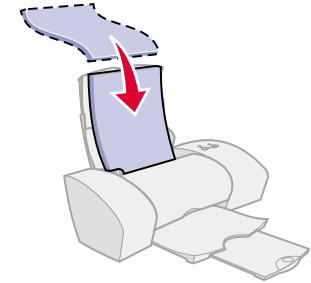

Nota: No introduzca las transferencias térmicas demasiado dentro del alimentador de papel.

- Deslice la guía del papel hacia el lado izquierdo de las transferencias térmicas.



Descripción general
de la impresora

Impresión básica

Consejos para
imprimir

Mantenimiento

Solución de
problemas

Avisos

Índice

Paso 2: Personalización de los valores de la impresora

Para obtener ayuda, consulte la sección [Descripción del software de la impresora](#).

- 1 Seleccione un tamaño de papel:
 - a En el menú Archivo de la aplicación de software, seleccione Preparar página.
 - b En el menú Tamaño del papel, seleccione A4 o Carta EE.UU.
- 2 Seleccione el tipo de papel y la calidad de impresión:
 - a En el menú Archivo de la aplicación de software, seleccione Imprimir.
 - b En el menú emergente situado en la parte superior izquierda del cuadro de diálogo Imprimir, seleccione Tipo de papel/calidad.
 - c Seleccione:
 - Transferencia térmica como tipo de papel.
 - Normal como calidad de impresión.

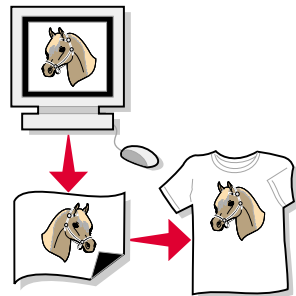

Descripción general
de la impresora

Impresión básica

Consejos para
imprimir

Mantenimiento

Solución de
problemas

Avisos

Índice

Paso 3: Impresión de la transferencia térmica

Haga clic en Imprimir.

Nota: Para evitar manchas, retire las transferencias térmicas según van saliendo de la impresora y deje que se sequen antes de poner unas encima de otras.



Descripción general
de la impresora

Impresión básica

Consejos para
imprimir

Mantenimiento

Solución de
problemas

Avisos

Índice

Impresión de transparencias

Puede imprimir un máximo de 25 transparencias cada vez, dependiendo de su grosor.

Paso 1: Carga de las transparencias

- Utilice únicamente transparencias diseñadas para impresoras de inyección de tinta.
- Si las transparencias incluyen sus propias instrucciones, léalas detenidamente.
- La cara rugosa (de impresión) de las transparencias deberá estar hacia arriba. Si las transparencias incluyen una tira extraíble, asegúrese de que todas las tiras están hacia abajo.
- Cargue las transparencias verticalmente alineadas al lado derecho del soporte del papel.

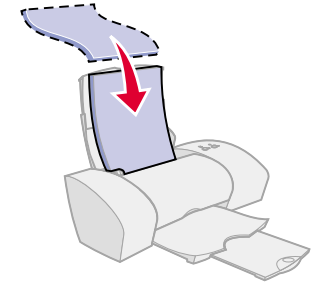

Nota: No coloque las transparencias demasiado dentro del alimentador de papel.

- Deslice la guía del papel al lado izquierdo de las transparencias.



Descripción general
de la impresora

Impresión básica

Consejos para
imprimir

Mantenimiento

Solución de
problemas

Avisos

Índice

Paso 2: Personalización de los valores de la impresora

Para obtener ayuda, consulte la sección [Descripción del software de la impresora](#).

- 1 Seleccione un tamaño de papel:
 - a En el menú Archivo de la aplicación de software, seleccione Preparar página.
 - b En el menú emergente Tamaño del papel, seleccione A4 o Carta EE.UU.
 - c Haga clic en Aceptar.
- 2 Seleccione el tipo de papel y la calidad de impresión:
 - a En el menú Archivo de la aplicación de software, seleccione Imprimir.
 - b En el menú emergente situado en la parte superior izquierda del cuadro de diálogo Imprimir, seleccione Tipo de papel/calidad.
 - c Seleccione:
 - Transparencia como tipo de papel
 - Normal o Superior como calidad de impresión

Nota: Los valores de calidad de impresión más altos dan lugar a documentos de mejor calidad, pero el tiempo de impresión es mayor.



Descripción general
de la impresora

Impresión básica

Consejos para
imprimir

Mantenimiento

Solución de
problemas

Avisos

Índice

Paso 3: Impresión de las transparencias

Haga clic en Imprimir.

Nota: Para evitar manchas, retire las transparencias según van saliendo de la impresora y deje que se sequen antes de poner unas encima de otras.



Descripción general
de la impresora

Impresión básica

Consejos para
imprimir

Mantenimiento

Solución de
problemas

Avisos

Índice

Impresión del documento en orden inverso

Paso 1: Carga del papel

Para obtener ayuda, consulte la sección [Impresión básica](#).

Paso 2: Personalización de los valores de impresión

Para obtener ayuda, consulte la sección [Descripción del software de la impresora](#).

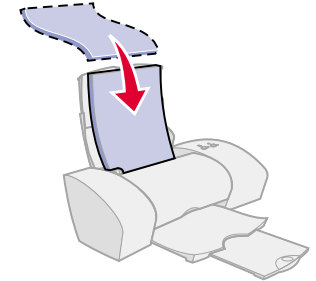

- 1 Seleccione un tamaño de papel:
 - a En el menú Archivo de la aplicación de software, seleccione Preparar página.
 - b En el menú emergente Tamaño del papel, seleccione el tamaño del papel apropiado para el documento.
 - c Haga clic en Aceptar.
- 2 Seleccione el tipo de papel y la calidad de impresión:
 - a En el menú Archivo de la aplicación de software, seleccione Imprimir.



Descripción general
de la impresora

Impresión básica

Consejos para
imprimir

Mantenimiento

Solución de
problemas

Avisos

Índice

- b En el menú emergente situado en la parte superior izquierda del cuadro de diálogo Imprimir, seleccione Tipo de papel/calidad.
- c Seleccione el tipo de papel y la calidad de impresión adecuada para el documento.

Nota: Los valores de calidad de impresión más altos dan lugar a documentos de mejor calidad, pero el tiempo de impresión es mayor.

- 3 En el menú emergente situado en la parte superior izquierda del cuadro de diálogo Tipo de papel/calidad, seleccione General.
- 4 Seleccione Invertir orden de impresión.

Paso 3: Impresión del documento

Haga clic en Imprimir.



Descripción general
de la impresora

Impresión básica

Consejos para
imprimir

Mantenimiento

Solución de
problemas

Avisos

Índice

Impresión de banner

Puede imprimir un máximo de 20 hojas de papel de banner cada vez. El tamaño máximo de papel admitido es de 120 pulgadas.

Cargue sólo la cantidad de papel necesaria.

Paso 1: Carga de papel de banner

- 1 Retire todo el papel del alimentador de hojas.
- 2 Baje la parte superior del soporte del papel.
- 3 Coloque la pila de papel de banner en la parte posterior de la impresora.

Nota: Si carga demasiado papel de banner o lo coloca muy dentro de la impresora, se puede producir un atasco. Para obtener ayuda, consulte la sección **Eliminación de fallos de alimentación o atascos de papel**.

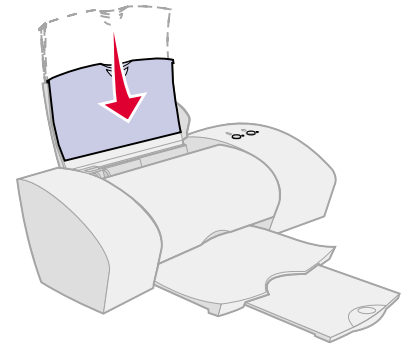

Descripción general
de la impresora

Impresión básica

Consejos para
imprimir

Mantenimiento

Solución de
problemas

Avisos

Índice

- 4 Cargue el extremo suelto, es decir, la cabecera de la primera hoja en el alimentador de hojas con el lado derecho en el soporte del papel. La cara de impresión debe estar hacia arriba.
- 5 Deslice la guía del papel hasta el extremo izquierdo del papel.

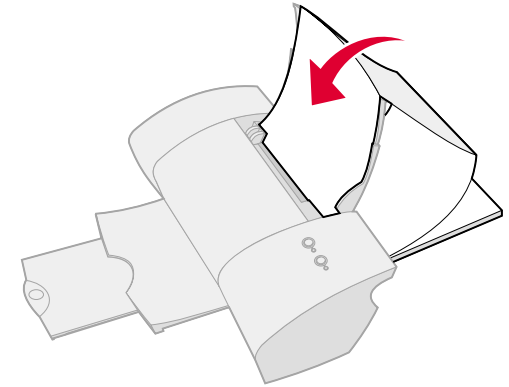

Paso 2: Personalización de los valores de la impresora

Para obtener ayuda, consulte la sección [Descripción del software de la impresora](#).

- 1 Seleccione el tamaño y la orientación del papel:
 - a En el menú Archivo de la aplicación de software, seleccione Preparar página.
 - b En el menú emergente Tamaño del papel, seleccione Banner (A4) o Banner (Carta).

Nota: Si no selecciona Banner, el papel de banner puede causar un atasco de papel. Para obtener ayuda, consulte la sección [Eliminación de fallos de alimentación o atascos de papel](#).



Descripción general
de la impresora

Impresión básica

Consejos para
imprimir

Mantenimiento

Solución de
problemas

Avisos

Índice

- c Elija la orientación Vertical u Horizontal.
- d Haga clic en Aceptar.

2 Seleccione el tipo de papel y la calidad de impresión:

- a En el menú Archivo de la aplicación de software, seleccione Imprimir.
- b En el menú emergente situado en la parte superior izquierda del cuadro de diálogo Imprimir, seleccione Tipo de papel/calidad.
- c Seleccione:
 - Normal como tipo de papel.
 - Normal como calidad de impresión.

Nota: Los valores de calidad de impresión más altos dan lugar a documentos de mejor calidad, pero el tiempo de impresión es mayor.

Paso 3: Impresión de banner

Haga clic en Imprimir.

Nota: Una vez terminada la impresión de banner, vuelva a extender completamente el soporte del papel para la siguiente impresión.



Descripción general
de la impresora

Impresión básica

Consejos para
imprimir

Mantenimiento

Solución de
problemas

Avisos

Índice

Esta sección contiene información de ayuda para el mantenimiento de la impresora.

- **Sustitución del cartucho de impresión**
- **Alineación de los cartuchos de impresión**
- **Mantenimiento de los cartuchos de impresión**
- **Almacenamiento de un cartucho de impresión adicional**
- **Pedidos de consumibles**



Descripción general
de la impresora

Impresión básica

Consejos para
imprimir

Mantenimiento

Solución de
problemas

Avisos

Índice

Sustitución del cartucho de impresión

Antes de instalar o sustituir un cartucho de impresión, retire el antiguo.

Extracción del cartucho antiguo

- 1 Asegúrese de que el indicador de encendido está activado.
- 2 Abra la cubierta frontal.

El carro del cartucho de impresión se desplaza a la posición de carga, a menos que la impresora esté ocupada.

- 3 Extraiga el cartucho de impresión de color. Guárdelo en un envase hermético o deséchelo de forma adecuada. Si dispone de una impresora Lexmark Z13, puede guardar el cartucho en la unidad de almacenamiento del cartucho de impresión (consulte la sección **Almacenamiento de un cartucho de impresión adicional**).

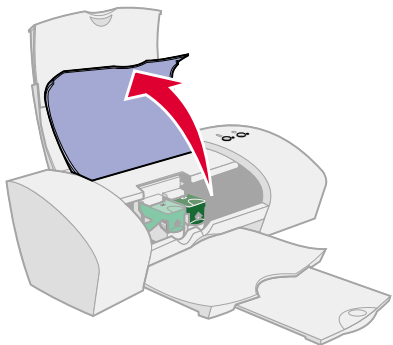

Descripción general
de la impresora

Impresión básica

Consejos para
imprimir

Mantenimiento

Solución de
problemas

Avisos

Índice

Instalación del cartucho

Para obtener los mejores resultados, utilice consumibles de Lexmark. No rellene los cartuchos, ya que esto podría afectar a la calidad de impresión y originar daños en la impresora.

- 1 Al instalar un cartucho nuevo, retire el adhesivo y la cinta transparente.

Aviso: No toque las áreas de contacto doradas de la parte posterior e inferior del cartucho de impresión.

- 2 Haga clic en el nombre de su impresora para obtener instrucciones acerca de la instalación de los cartuchos de impresión:

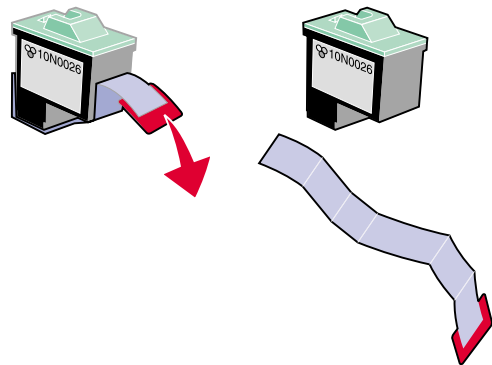

[Lexmark Z13](#) [Lexmark Z23](#) [Lexmark Z33](#)



Descripción general
de la impresora

Impresión básica

Consejos para
imprimir

Mantenimiento

Solución de
problemas

Avisos

Índice

Lexmark Z13

La impresora incluye un cartucho de impresión de color (N/R 10N0026). Puede adquirir un cartucho de impresión negro (N/R10N0016) por separado. Para obtener más información, consulte la sección **Pedidos de consumibles**.

La impresora utiliza un cartucho cada vez: el cartucho negro o el de color. Para instalar el cartucho de impresión:

- a Abra la tapa del carro del cartucho.
- b Inserte el cartucho de impresión en el carro.
- c Cierre totalmente la tapa del carro.
- d Cierre la cubierta frontal. Continúe con las instrucciones descritas en la sección **Especificación de los valores del cartucho en el software de la impresora**.

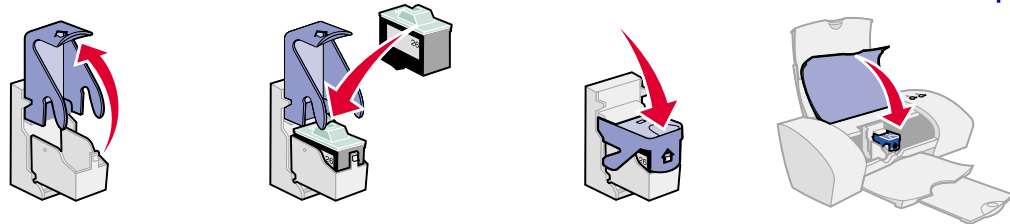

Nota: Para ampliar la duración del cartucho de impresión de color, puede imprimir documentos en blanco y negro utilizando un cartucho de impresión negro.



Descripción general
de la impresora

Impresión básica

Consejos para
imprimir

Mantenimiento

Solución de
problemas

Avisos

Índice

Lexmark Z23

La impresora incluye un cartucho de impresión de color (N/R 10N0026). Puede adquirir un cartucho de impresión negro (N/R 10N0016) por separado. Para obtener más información, consulte la sección **Pedidos de consumibles**.

La impresora puede imprimir con una de las siguientes configuraciones de cartucho:

- Un cartucho de color en el carro izquierdo
- Un cartucho negro en el carro derecho
- Los dos cartuchos, el de color y el negro

Para instalar el cartucho de impresión:

a Abra la tapa del carro del cartucho.

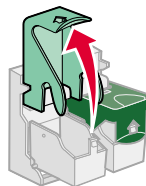

b Inserte el cartucho de impresión en el carro.

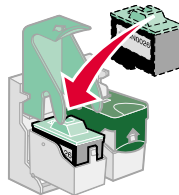

c Cierre totalmente la tapa del carro.

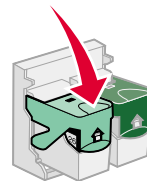

d Cierre la cubierta frontal. Continúe con las instrucciones descritas en la sección **Especificación de los valores del cartucho en el software de la impresora**.

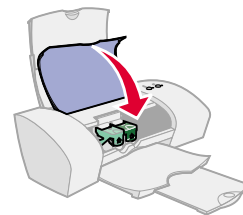

Descripción general
de la impresora

Impresión básica

Consejos para
imprimir

Mantenimiento

Solución de
problemas

Avisos

Índice

Nota: Para aumentar la duración del cartucho de impresión de color y acelerar la velocidad de impresión, instale un cartucho de impresión negro además del de color.

Lexmark Z33

La impresora incluye dos cartuchos de impresión: un cartucho de color (N/R 10N0026) y uno negro (N/R 10N0016).

La impresora puede imprimir con una de las siguientes configuraciones de cartucho:

- Un cartucho de color en el carro izquierdo
- Un cartucho negro en el carro derecho
- Los dos cartuchos, el de color y el negro



Descripción general
de la impresora

Impresión básica

Consejos para
imprimir

Mantenimiento

Solución de
problemas

Avisos

Índice

Para instalar el cartucho de impresión:

a Abra la tapa
del carro del
cartucho.

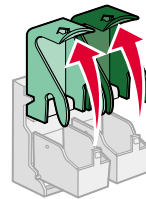

b Inserte el
cartucho de
impresión en el
carro.

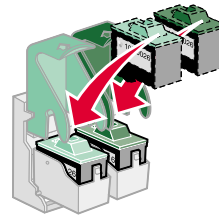

c Cierre
totalmente la
tapa del carro.

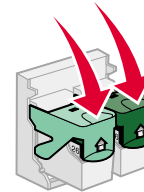

d Cierre la cubierta frontal.
Continúe con las
instrucciones descritas en la
sección **Especificación de
los valores del cartucho en
el software de la impresora.**

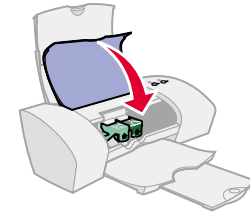

Especificación de los valores del cartucho en el software de la impresora

Antes de especificar los valores del cartucho en el software de la impresora, instale los cartuchos de impresión. Para obtener ayuda, consulte la sección **Sustitución del cartucho de impresión.**



Descripción general
de la impresora

Impresión básica

Consejos para
imprimir

Mantenimiento

Solución de
problemas

Avisos

Índice

Una vez instalado el cartucho, se abrirá automáticamente el Panel de control y el cuadro de diálogo Configurar cartucho.

- 1 Seleccione el tipo de cartucho de impresión que ha instalado.
- 2 Indique si el cartucho es nuevo o antiguo (utilizado previamente).

Nota: Si un cartucho antiguo (que ya se ha utilizado) se identifica de forma incorrecta como nuevo, es posible que los niveles de tinta del Panel de control sean incorrectos.

- 3 Haga clic en Aceptar.
- 4 Si ha instalado un cartucho de impresión nuevo, seleccione Sí para imprimir una página de alineación.
- 5 Siga las instrucciones de la pantalla para completar la alineación del cartucho. Para obtener ayuda, consulte la sección **Alineación de los cartuchos de impresión**.



Descripción general
de la impresora

Impresión básica

Consejos para
imprimir

Mantenimiento

Solución de
problemas

Avisos

Índice

Alineación de los cartuchos de impresión

Por lo general, sólo se alinean los cartuchos de impresión después de haber instalado un cartucho nuevo o sustituido uno antiguo. Sin embargo, es posible que necesite alinear los cartuchos de impresión cuando:

- Los caracteres se imprimen de forma incorrecta o aparecen mal alineados.
- Las líneas rectas verticales aparecen onduladas.

Para alinear los cartuchos de impresión:

- 1** Cargue papel normal en la impresora. Para obtener ayuda, consulte la sección **Carga del papel**.
- 2** En el menú Apple, seleccione Paneles de control.
- 3** Seleccione el Panel de control de su impresora.



Descripción general
de la impresora

Impresión básica

Consejos para
imprimir

Mantenimiento

Solución de
problemas

Avisos

Índice

- 4 En la ficha Cartuchos, seleccione Alinear cartuchos.

Se imprime una página de alineación con varios patrones de alineación. Debajo de cada patrón, aparece un número. El número de patrones de alineación variará en función de los cartuchos que haya instalado.

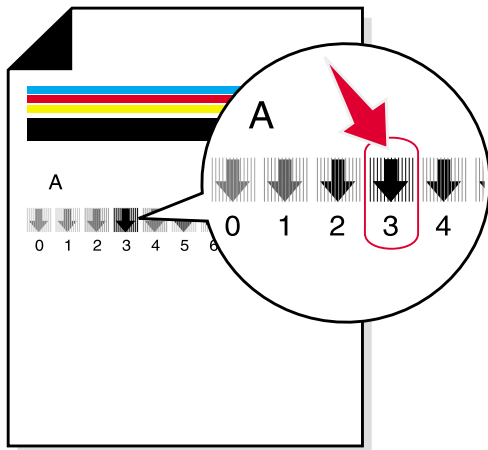

Nota: Si no se imprime la página de alineación, asegúrese de que ha retirado el adhesivo y la cinta transparente de los cartuchos de impresión.



Descripción general
de la impresora

Impresión básica

Consejos para
imprimir

Mantenimiento

Solución de
problemas

Avisos

Índice

- 5 Busque en la página de impresión el número situado debajo de la flecha más oscura. Por ejemplo, en el grupo de alineación A, el número 3 es el más oscuro.
- 6 Haga clic en las flechas del cuadro de diálogo Alinear cartuchos para ver el número que corresponde a la flecha más oscura en la página impresa.
- 7 Haga clic en Aceptar.



Descripción general
de la impresora

Impresión básica

Consejos para
imprimir

Mantenimiento

Solución de
problemas

Avisos

Índice

Mantenimiento de los cartuchos de impresión

Para alargar al máximo la duración de los cartuchos de impresión y lograr un rendimiento óptimo de la impresora:

- Guarde los cartuchos de impresión nuevos en su embalaje hasta que los vaya a instalar.
- No extraiga el cartucho de la impresora a menos que lo vaya a sustituir, limpiar o guardar en su unidad de almacenamiento (sólo para la impresora Lexmark Z13) u otro recipiente hermético. El cartucho de impresión no imprimirá correctamente si lo deja expuesto al aire durante un largo período de tiempo. Para obtener más información, consulte la sección **Almacenamiento de un cartucho de impresión adicional**.

La garantía de la impresora Lexmark no cubre la reparación de fallos o daños debidos al uso de un cartucho relleno. Lexmark recomienda no rellenar los cartuchos. Esto puede afectar a la calidad de impresión y originar daños en la impresora. Para obtener resultados óptimos, utilice consumibles de Lexmark.



Descripción general
de la impresora

Impresión básica

Consejos para
imprimir

Mantenimiento

Solución de
problemas

Avisos

Índice

Almacenamiento de un cartucho de impresión adicional

Nota: Estas instrucciones sólo se aplican a la impresora Lexmark Z13.

Colocación en la impresora de la unidad de almacenamiento del cartucho de impresión

- 1 Inserte las patillas de la unidad de almacenamiento del cartucho en las ranuras de la parte posterior de la impresora.
- 2 Encaje bien la unidad de almacenamiento en su sitio.

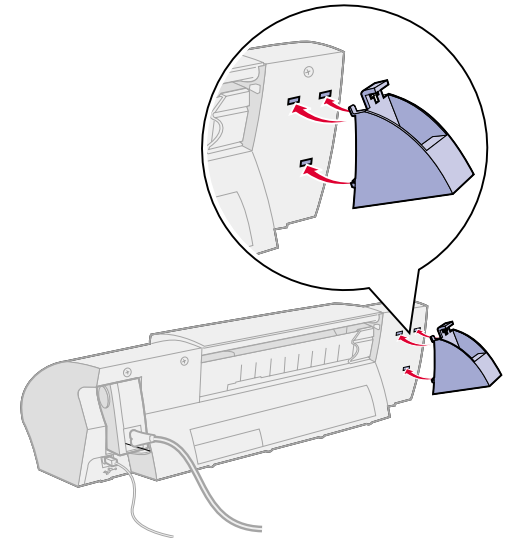

Descripción general
de la impresora

Impresión básica

Consejos para
imprimir

Mantenimiento

Solución de
problemas

Avisos

Índice

Introducción de un cartucho de impresión en la unidad de almacenamiento

- 1 Inserte el cartucho de impresión adicional en la unidad de almacenamiento.
- 2 Presione el cartucho hacia abajo y, después, hacia atrás para encajarlo en la unidad de almacenamiento.

Extracción de un cartucho de impresión de la unidad de almacenamiento

- 1 Presione el cartucho de tinta hacia abajo.
- 2 Tire del cartucho de impresión para extraerlo de la unidad de almacenamiento.

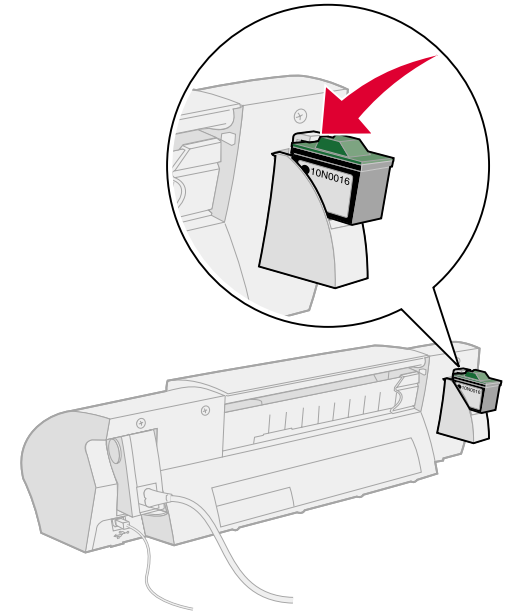

Descripción general
de la impresora

Impresión básica

Consejos para
imprimir

Mantenimiento

Solución de
problemas

Avisos

Índice

Pedidos de consumibles

Puede realizar pedidos de consumibles desde la página Web de Lexmark www.lexmark.com.

Elemento	Número de referencia
Cartucho de color	10N0026
Cartucho negro	10N0016
Cable USB	12A2405
Fuente de alimentación	Bajo voltaje: 14D0300 Alto voltaje: 14D0301



Descripción general
de la impresora

Impresión básica

Consejos para
imprimir

Mantenimiento

**Solución de
problemas**

Avisos

Índice

Esta sección contiene información de ayuda para la solución de problemas de impresión.

- **Solución de problemas generales de impresión**
- **Solución de problemas de instalación del software de la impresora**
- **Descripción de mensajes de error e indicadores luminosos**
- **Solución de problemas de impresión incorrecta o lenta**
- **Recuperación si el ordenador no responde**
- **Eliminación de fallos de alimentación o atascos de papel**
- **Mejora de la calidad de impresión**
- **Mejora de la velocidad de impresión**
- **Solución de problemas de papel especial**
- **Reducción del consumo de tinta**



Descripción general
de la impresora

Impresión básica

Consejos para
imprimir

Mantenimiento

**Solución de
problemas**

Avisos

Índice

Solución de problemas generales de impresión

Cuando surja un problema de impresión, asegúrese primero de que:

- La fuente de alimentación está conectada a la impresora y a una toma de alimentación eléctrica debidamente conectada a tierra.
- La impresora está encendida y no parpadea ningún indicador luminoso. Para obtener ayuda, consulte la sección **Descripción de mensajes de error e indicadores luminosos**.
- El cable USB está bien conectado tanto a la impresora como al ordenador.
- El software de la impresora está instalado correctamente. Para obtener ayuda, consulte la sección **Solución de problemas de instalación del software de la impresora**.
- El papel está cargado correctamente. Para obtener ayuda, consulte la sección **Carga del papel**.
- La impresora está definida como predeterminada. Para definir la impresora como predeterminada:
 - a Seleccione el icono de la impresora en el escritorio.
 - b En el menú Impresión, seleccione la opción Impresora por omisión.



Descripción general
de la impresora

Impresión básica

Consejos para
imprimir

Mantenimiento

Solución de
problemas

Avisos

Índice

- No hay hubs u otros dispositivos, como un escáner o un fax, conectados a la impresora. Conecte la impresora directamente al ordenador. Imprima una página de prueba desde el Panel de control. Para obtener ayuda, consulte la sección **Impresión de una página de prueba**.

Impresión de una página de prueba

- 1 En el menú Apple, seleccione Paneles de control.
- 2 Seleccione el Panel de control de su impresora.
- 3 En la ficha Cartuchos, haga clic en Imprimir una página de prueba.

Si se imprime una página de prueba, la impresora funciona correctamente. Si no se imprime una página de prueba, consulte la sección **Solución de problemas de instalación del software de la impresora** o **Solución de problemas de impresión incorrecta o lenta**.



Descripción general
de la impresora

Impresión básica

Consejos para
imprimir

Mantenimiento

Solución de
problemas

Avisos

Índice

Solución de problemas de instalación del software de la impresora

Si el software de la impresora no se instala correctamente, aparece un mensaje de error de comunicaciones al intentar imprimir. Es posible que necesite desinstalar y volver a instalar el software de la impresora.

Desinstalación del software de la impresora

- 1 Inserte el CD de software de la impresora en la unidad de CD-ROM.
Aparece la pantalla del programa de instalación de Lexmark.
- 2 Haga clic en Desinstalar.



Descripción general
de la impresora

Impresión básica

Consejos para
imprimir

Mantenimiento

Solución de
problemas

Avisos

Índice

Instalación del software de la impresora

Puede instalar el software de la impresora utilizando el CD que se entrega con la impresora o descargarlo del sitio Web de Lexmark www.lexmark.com.

Instalación mediante el CD que se entrega con la impresora

- 1 Cierre todas las aplicaciones de software.
- 2 Cuando aparezca el escritorio, inserte el CD del software de la impresora.
Aparece la pantalla de instalación de Lexmark.
- 3 Haga clic en Instalar y aceptar.
- 4 Seleccione el país o región más cercano y, a continuación, haga clic en Continuar.
- 5 Haga clic en Sí para imprimir una página de alineación.

Se imprime una página de alineación.

Si la página de alineación no se imprime, asegúrese de que:

- Ha instalado los cartuchos de impresión correctamente.
- Si el papel se ha atascado, siga las instrucciones que se muestran en el mensaje de error que aparece en pantalla.



Descripción general
de la impresora

Impresión básica

Consejos para
imprimir

Mantenimiento

Solución de
problemas

Avisos

Índice

- 6 Siga las instrucciones que aparecen en el cuadro de diálogo para introducir valores de alineación utilizando la página impresa en el **paso 5**.
- 7 Haga clic en Terminado.

Nota: En el escritorio se crea automáticamente un icono de la impresora a menos que se detecten varias impresoras.

Instalación desde la World Wide Web

Nota: Antes de comenzar, asegúrese de que Stuffit Expander está cargado en el sistema.

- 1 En el sitio Web de Lexmark www.lexmark.com, seleccione el controlador apropiado para su sistema operativo.
- 2 Haga doble clic en el archivo binhex (.hqx) para descargarlo e instalarlo.
- 3 Siga las instrucciones que aparecen en pantalla para instalar el software de la impresora.



Descripción general
de la impresora

Impresión básica

Consejos para
imprimir

Mantenimiento

Solución de
problemas

Avisos

Índice

Descripción de mensajes de error e indicadores luminosos

Haga clic en el tema que mejor describa el problema:

- Mensaje Atasco de papel
- Mensaje de nivel bajo de tinta
- El indicador luminoso de alimentación de papel parpadea
- El indicador luminoso de alimentación de papel parpadea dos veces y el de encendido parpadea continuamente



Descripción general
de la impresora

Impresión básica

Consejos para
imprimir

Mantenimiento

Solución de
problemas

Avisos

Índice

Mensaje Atasco de papel

Cuando se produce un atasco de papel, el indicador luminoso de alimentación de papel parpadea y aparece en pantalla un mensaje de error. Para obtener ayuda sobre cómo eliminar atascos de papel, consulte la sección **Se ha producido un atasco de papel en la impresora**.

Mensaje de nivel bajo de tinta

Nota: Si el nivel de tinta del cartucho es bajo, aparece un mensaje de error en la pantalla. Los indicadores luminosos de la impresora no parpadean.

El cartucho de impresión no tiene tinta. Adquiera uno nuevo. Para obtener ayuda sobre su instalación, consulte la sección **Sustitución del cartucho de impresión**.



Descripción general
de la impresora

Impresión básica

Consejos para
imprimir

Mantenimiento

Solución de
problemas

Avisos

Índice

El indicador luminoso de alimentación de papel parpadea

- Si la impresora no tiene papel:
 - a Cargue papel. Para obtener ayuda, consulte la sección **Carga del papel**.
 - b Pulse el botón de alimentación de papel.
- Si se produce un atasco de papel en la impresora, consulte la sección **Se ha producido un atasco de papel en la impresora**.

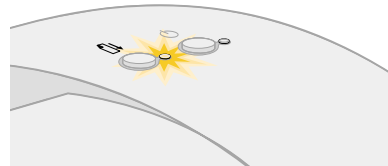

Descripción general
de la impresora

Impresión básica

Consejos para
imprimir

Mantenimiento

Solución de
problemas

Avisos

Índice

El indicador luminoso de alimentación de papel parpadea dos veces y el de encendido parpadea continuamente

El carro del cartucho de impresión se ha detenido.

- 1 Compruebe si en la pantalla aparece algún mensaje de error.
- 2 Apague la impresora.
- 3 Espere unos segundos y, a continuación, vuelva a encenderla. Para obtener más ayuda, consulte la sección **Eliminación de fallos de alimentación o atascos de papel**.

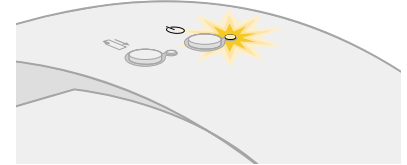

Descripción general
de la impresora

Impresión básica

Consejos para
imprimir

Mantenimiento

**Solución de
problemas**

Avisos

Índice

Solución de problemas de impresión incorrecta o lenta

Si la impresora no imprime o lo hace de forma lenta, compruebe que:

- El software de la impresora está instalado correctamente. Para obtener ayuda, consulte la sección **Solución de problemas de instalación del software de la impresora**.
- El cable USB está bien conectado tanto a la impresora como al ordenador.
- La impresora está conectada a un enchufe y se encuentra encendida.
- Retire cualquier dispositivo adicional y conecte la impresora directamente al puerto USB.

Si el problema persiste, haga clic en el tema que mejor lo describa:

- **La impresora está enchufada pero no imprime**
- **No se obtiene el documento impreso sino una página en blanco**
- **La página de prueba no se imprime**
- **La impresora imprime muy despacio**



Descripción general
de la impresora

Impresión básica

Consejos para
imprimir

Mantenimiento

Solución de
problemas

Avisos

Índice

La impresora está enchufada pero no imprime

Asegúrese de que:

- La impresora está encendida.
- El papel está cargado correctamente y no está demasiado dentro del alimentador de papel. Para obtener ayuda, consulte la sección **Impresión básica**. Si el papel se ha atascado, consulte la sección **Eliminación de fallos de alimentación o atascos de papel**.
- La impresora no está en pausa o detenida. Para comprobar el estado de la impresora:
 - a En el escritorio, haga doble clic en el icono de la impresora.
 - b Asegúrese de que el botón de pausa no está pulsado.

Imprima una página de prueba desde el Panel de control. Para obtener ayuda, consulte la sección **Impresión de una página de prueba**

- Si se imprime una página de prueba, la impresora funciona correctamente.
- Si no se imprime, consulte la sección **La página de prueba no se imprime**.



Descripción general
de la impresora

Impresión básica

Consejos para
imprimir

Mantenimiento

Solución de
problemas

Avisos

Índice

La página de prueba no se imprime

- Compruebe las conexiones del cable USB.
- Compruebe las conexiones de la fuente de alimentación y que la impresora está conectada a una toma de alimentación eléctrica.
- Asegúrese de que el papel está cargado correctamente. Para obtener ayuda, consulte la sección **Impresión básica**.
- Compruebe que el cartucho de impresión está instalado correctamente. Para obtener ayuda, consulte la sección **Sustitución del cartucho de impresión**.
- Si el papel se ha atascado, consulte la sección **Eliminación de fallos de alimentación o atascos de papel**.
- Compruebe que la impresora está definida como predeterminada. Para definir la impresora como predeterminada:
 - a Seleccione el icono de la impresora en el escritorio.
 - b En el menú Impresión, seleccione la opción Impresora por omisión.



Descripción general
de la impresora

Impresión básica

Consejos para
imprimir

Mantenimiento

Solución de
problemas

Avisos

Índice

No se obtiene el documento impreso sino una página en blanco

Asegúrese de que:

- Ha retirado el adhesivo y la cinta transparente del cartucho de impresión. Para obtener ayuda, consulte la sección **Sustitución del cartucho de impresión**.
- La impresora está definida como predeterminada. Para definir la impresora como predeterminada:
 - a Seleccione el icono de la impresora en el escritorio.
 - b En el menú Impresión, seleccione la opción Impresora por omisión.
- No hay ningún inyector obstruido en el cartucho de impresión. Pruebe a realizar las instrucciones descritas en la sección **Limpieza de los inyectores del cartucho de impresión**.



Descripción general
de la impresora

Impresión básica

Consejos para
imprimir

Mantenimiento

Solución de
problemas

Avisos

Índice

La impresora imprime muy despacio

- Cierre las aplicaciones de software que no estén en uso.
- Seleccione el tipo de documento que desea imprimir. Tenga en cuenta que las fotografías e imágenes tardan más en imprimirse que el texto normal. Los documentos de gran tamaño y los que contienen imágenes de fondo también tardan más en imprimirse.
- Reduzca el valor de Calidad de impresión seleccionando Normal o Rápida.

Nota: Los valores de calidad de impresión más altos dan lugar a documentos de mejor calidad, pero el tiempo de impresión es mayor.

- Compruebe los recursos del ordenador. Considere la posibilidad de aumentar la memoria virtual del ordenador o aumentar el tamaño de la memoria para la aplicación de software, o bien adquirir más memoria RAM.

Si el problema persiste, reinicie el ordenador Macintosh para aumentar al máximo la cantidad de memoria disponible.



Descripción general
de la impresora

Impresión básica

Consejos para
imprimir

Mantenimiento

Solución de
problemas

Avisos

Índice

Recuperación si el ordenador no responde

Si el ordenador Macintosh se bloquea durante la impresión de un documento, puede que sea necesario apagar la impresora y el ordenador. Al volver a encenderlos, es posible que la impresión diferida del controlador de impresora intente imprimir de nuevo el trabajo que estaba en la cola antes de bloquearse el ordenador. Por este motivo, es posible que el ordenador se bloquee de nuevo.

Para solucionar este problema:

- 1 Apague la impresora y el ordenador.
- 2 Pulse la tecla Mayús y encienda el ordenador.
- 3 Mantenga pulsada la tecla Mayús hasta que aparezca la pantalla de Mac OS y las palabras Extensiones desactivadas.
- 4 Suelte la tecla Mayús.
- 5 Busque el icono de la impresora en el escritorio. La impresión diferida de la impresora inactiva aparecerá marcada con una X.
- 6 Haga doble clic en el icono para abrir el cuadro de diálogo de la impresora.
- 7 Arrastre los trabajos de impresión a la papelera.
- 8 Reinicie el ordenador para activar las extensiones.



Descripción general
de la impresora

Impresión básica

Consejos para
imprimir

Mantenimiento

Solución de
problemas

Avisos

Índice

Eliminación de fallos de alimentación o atascos de papel

Haga clic en el tema que mejor describa el problema:

- Se ha producido un fallo en la alimentación de papel o la impresora captura varias hojas
- Se ha producido un atasco de papel en la impresora
- La impresora no admite la carga de sobres o papel especial



Descripción general
de la impresora

Impresión básica

Consejos para
imprimir

Mantenimiento

Solución de
problemas

Avisos

Índice

Se ha producido un fallo en la alimentación de papel o la impresora captura varias hojas

Asegúrese de que:

- El papel es de un tipo recomendado para impresoras de inyección de tinta.
- No ha cargado demasiado papel en el alimentador de hojas. El alimentador de hojas puede admitir hasta 100 hojas de papel dependiendo de su grosor. Para obtener ayuda, consulte la sección **Impresión básica**.
- No fuerce el papel al introducirlo en la impresora. Alinee el borde superior del papel de tamaño carta con la parte superior del soporte del papel.
- El soporte del papel está completamente extendido.
- La guía del papel está colocada en el lado izquierdo del papel.
- La guía del papel no dobla el papel en el alimentador.
- La impresora está colocada sobre una superficie plana.
- Los valores de la impresora que ha seleccionado son los adecuados para el tipo de documento que va a imprimir. Para obtener ayuda, consulte la sección **Impresión básica** o **Consejos para imprimir**.



Descripción general
de la impresora

Impresión básica

Consejos para
imprimir

Mantenimiento

Solución de
problemas

Avisos

Índice

La impresora no admite la carga de sobres o papel especial

Asegúrese de que:

- Ha seleccionado el tamaño de sobre o el papel especial adecuados en los cuadros de diálogo Preparar página e Imprimir. Para obtener ayuda, consulte la sección **Consejos para imprimir**.
- Asegúrese de que está utilizando un tamaño de papel especial o de sobre admitido por la impresora.
- La aplicación de software está diseñada para imprimir sobres. Para obtener ayuda, consulte la documentación de la aplicación de software.
- La alimentación de papel normal se realiza sin problemas. Si es así, cargue los sobres o el papel especial verticalmente en el lado derecho del alimentador de hojas. Deslice la guía del papel al extremo izquierdo de los sobres. Para obtener ayuda, consulte la sección **Consejos para imprimir**.



Descripción general
de la impresora

Impresión básica

Consejos para
imprimir

Mantenimiento

Solución de
problemas

Avisos

Índice

Se ha producido un atasco de papel en la impresora

Si se produce un atasco de papel, el indicador luminoso de alimentación de papel parpadea.

- 1 Apague la impresora.
- 2 Enciéndala de nuevo.
- 3 Si la impresora no expulsa la hoja automáticamente:
 - a Apague la impresora.
 - b Tire con decisión del papel para extraerlo. Si no puede alcanzar el papel, levante la cubierta frontal, tire del papel para sacarlo de la impresora y cierre la cubierta.
 - c Encienda de nuevo la impresora.

Nota: Cuando cargue papel en la impresora, asegúrese de que no lo introduce demasiado en el alimentador de hojas. Por ejemplo, la parte superior del papel de tamaño carta debe estar alineada con la parte superior del soporte del papel.



Descripción general
de la impresora

Impresión básica

Consejos para
imprimir

Mantenimiento

Solución de
problemas

Avisos

Índice

Mejora de la calidad de impresión

Si la calidad de impresión no es la esperada, es posible que necesite ajustar los valores de margen, seleccionar una calidad de impresión mayor, alinear los cartuchos de impresión o limpiar los inyectores. Haga clic en uno de los temas que se indican a continuación para obtener más información sobre el modo de mejorar la calidad de impresión.

- **Ajuste de los valores de margen**
- **Selección de un valor superior de calidad de impresión**
- **Alineación de los cartuchos de impresión**
- **Limpieza de los inyectores del cartucho de impresión**
- **Limpieza de inyectores y contactos de cartuchos de impresión**



Descripción general
de la impresora

Impresión básica

Consejos para
imprimir

Mantenimiento

Solución de
problemas

Avisos

Índice

Ajuste de los valores de margen

Al igual que sucede con otras impresoras, la impresora Lexmark no imprime en los extremos de la página.

Margen	Valor mínimo
Izquierdo y derecho	<ul style="list-style-type: none">• 6,35 mm (0,25 pulg.) para la mayoría de los tamaños de papel• 3,37 mm (0,133 pulg.) para A4
Superior	1,7 mm (0,067 pulg.)
Inferior:	<ul style="list-style-type: none">• 12,7 mm (0,5 pulg.) para la mayoría de los trabajos• 19,0 mm (0,75 pulg.) para obtener la máxima calidad



Descripción general
de la impresora

Impresión básica

Consejos para
imprimir

Mantenimiento

Solución de
problemas

Avisos

Índice

Selección de un valor superior de calidad de impresión

- 1 En el menú Archivo de la aplicación de software, seleccione Imprimir.
- 2 En el menú emergente situado en la parte superior izquierda del cuadro de diálogo Imprimir, seleccione Tipo de papel/calidad.
- 3 Seleccione Superior o Óptima como calidad de impresión.

Nota: Los valores de calidad de impresión más altos dan lugar a documentos de mejor calidad, pero el tiempo de impresión es mayor.

- 4 En el menú emergente Tipo de papel, seleccione el tipo de papel adecuado.
- 5 Haga clic en Imprimir.



Descripción general
de la impresora

Impresión básica

Consejos para
imprimir

Mantenimiento

Solución de
problemas

Avisos

Índice

Limpieza de los inyectores del cartucho de impresión

La limpieza de los inyectores del cartucho de impresión hace que la tinta pase por los inyectores para eliminar cualquier obstrucción. Se imprime una página de prueba para ver si el proceso de limpieza ha sido satisfactorio.

Limpié los inyectores si:

- Los caracteres se imprimen de forma incorrecta o aparecen mal alineados.
- Aparecen líneas blancas en los gráficos o en el texto impreso.
- La impresión está emborronada o es demasiado oscura.
- Los colores de la copia impresa aparecen desvaídos o son diferentes a los que se muestran en la pantalla.
- Las líneas rectas verticales aparecen difuminadas.

Para limpiar los inyectores de impresión:

- 1 Cargue papel normal en la impresora. Para obtener ayuda, consulte la sección **Carga del papel**.
- 2 En el menú Apple, seleccione Paneles de control.
- 3 Seleccione el Panel de control de su impresora.



Descripción general
de la impresora

Impresión básica

Consejos para
imprimir

Mantenimiento

Solución de
problemas

Avisos

Índice

4 En la ficha Cartuchos, seleccione Limpiar inyectores de impresión.

La impresora imprime un patrón de prueba de inyectores similar al que se muestra a continuación.

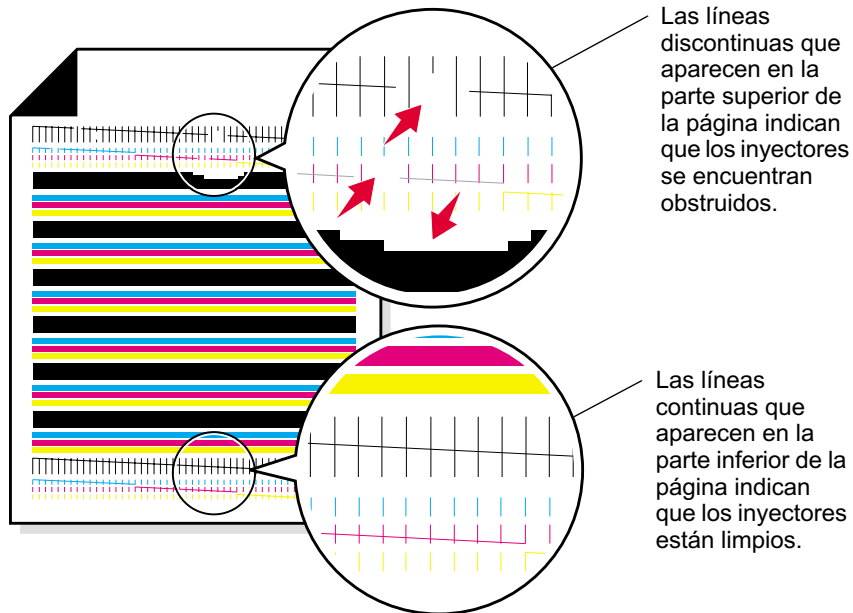

Descripción general
de la impresora

Impresión básica

Consejos para
imprimir

Mantenimiento

Solución de
problemas

Avisos

Índice

Al instalar un:	Se imprimen:
Cartucho negro	1 línea de limpieza negra
Cartucho de color	3 líneas de limpieza: magenta, amarillo y cian
Cartucho negro y de color	4 líneas de limpieza: magenta, amarillo, cian y negro

Nota: Si no se imprime el número correcto de líneas de limpieza, sustituya el cartucho de impresión. Para obtener ayuda, consulte la sección

Sustitución del cartucho de impresión.

- 5 Compare las líneas de limpieza de arriba con las de abajo. Compruebe si las líneas son discontinuas. Una línea discontinua indica que los inyectores están obstruidos.

Si la línea inferior sigue apareciendo discontinua, limpie los inyectores de impresión dos veces más.

Si la calidad de impresión es satisfactoria después de realizar la prueba tres veces, significará que los inyectores de impresión están limpios. No es necesario que siga los pasos restantes.



Descripción general
de la impresora

Impresión básica

Consejos para
imprimir

Mantenimiento

Solución de
problemas

Avisos

Índice

Si la calidad de impresión de ambos grupos de líneas no es satisfactoria después de haber realizado la prueba tres veces:

- a Extraiga los cartuchos de impresión e instálelos de nuevo. Para obtener ayuda, consulte la sección **Sustitución del cartucho de impresión**.
- b Vuelva a realizar la prueba de inyectores. Si las líneas siguen siendo discontinuas, realice las instrucciones descritas en la sección **Limpieza de inyectores y contactos de cartuchos de impresión**.

Limpieza de inyectores y contactos de cartuchos de impresión

Si la calidad de impresión no mejora tras limpiar los inyectores de impresión, es posible que haya tinta reseca en los inyectores o en los contactos de impresión.

- 1 Extraiga el cartucho de impresión. Para obtener ayuda, consulte la sección **Sustitución del cartucho de impresión**.



Descripción general
de la impresora

Impresión básica

Consejos para
imprimir

Mantenimiento

Solución de
problemas

Avisos

Índice

2 Humedezca con agua un paño limpio que no suelte pelusa.

a Aplique el paño húmedo sobre los inyectores durante unos tres segundos. Límpielos y séquelos suavemente, siempre en la misma dirección.

b Utilice una parte limpia del paño. Aplique el paño húmedo a los contactos durante unos tres segundos. Límpielos y séquelos suavemente, siempre en la misma dirección.

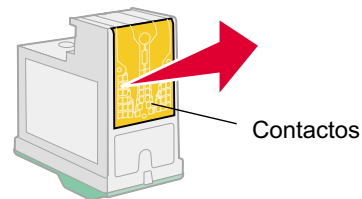
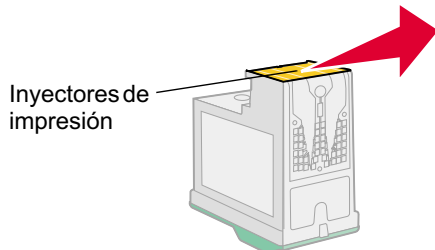

3 Vuelva a instalar el cartucho de impresión y repita la prueba de inyectores. Para obtener ayuda, consulte la sección **Limpieza de los inyectores del cartucho de impresión**.

Si la calidad de impresión sigue sin mejorar, sustituya el cartucho de impresión por uno nuevo.



Descripción general
de la impresora

Impresión básica

Consejos para
imprimir

Mantenimiento

Solución de
problemas

Avisos

Índice

Mejora de la velocidad de impresión

En el menú Archivo de la aplicación de software, seleccione Imprimir.

- 1 En el menú emergente situado en la parte superior izquierda, seleccione Tipo de papel/calidad.
- 2 Seleccione Rápida o calidad de impresión Normal para obtener mayor velocidad de impresión.
- 3 Haga clic en Imprimir.



Descripción general
de la impresora

Impresión básica

Consejos para
imprimir

Mantenimiento

Solución de
problemas

Avisos

Índice

Solución de problemas de papel especial

Haga clic en el tema que mejor describa el problema:

- El papel brillante/fotográfico o las transparencias se adhieren
- Las transparencias o fotografías presentan líneas blancas
- La impresora no admite la carga de sobres o papel especial



Descripción general
de la impresora

Impresión básica

Consejos para
imprimir

Mantenimiento

Solución de
problemas

Avisos

Índice

El papel brillante/fotográfico o las transparencias se adhieren

- Retire las páginas a medida que salen de la impresora y deje que se sequen antes de poner unas encima de otras.
- Utilice papel fotográfico o transparencias diseñados para impresoras de inyección de tinta.
- Asegúrese de que ha cargado el papel correctamente (con la cara de impresión hacia arriba) y de que ha seleccionado los valores adecuados en el software de la impresora. Para obtener ayuda, consulte la sección **Impresión de fotografías** o **Impresión de transparencias**.



Descripción general
de la impresora

Impresión básica

Consejos para
imprimir

Mantenimiento

Solución de
problemas

Avisos

Índice

Las transparencias o fotografías presentan líneas blancas

- Asegúrese de que ha cargado el papel correctamente (con la cara de impresión hacia arriba) y de que ha seleccionado los valores adecuados en el software de la impresora. Para obtener ayuda, consulte la sección **Impresión de transparencias** o **Impresión de fotografías**.
- Seleccione valores de calidad de impresión superiores, como Superior o Óptima. Para obtener ayuda, consulte la sección **Impresión básica**.
- Limpie los inyectores de impresión. Para obtener ayuda, consulte la sección **Limpieza de los inyectores del cartucho de impresión**.



Descripción general
de la impresora

Impresión básica

Consejos para
imprimir

Mantenimiento

Solución de
problemas

Avisos

Índice

La impresora no admite la carga de sobres o papel especial

Asegúrese de que:

- Ha seleccionado el tamaño de sobre o papel especial apropiados en el software de la impresora. Para obtener ayuda, consulte la sección **Consejos para imprimir**.
- Está utilizando un tamaño de sobre o papel especial admitido por la impresora.
- La impresora no está en pausa o en espera. Para comprobar el estado de la impresora:
 - a Haga doble clic en el icono de la impresora que se encuentra en el escritorio.
 - b Asegúrese de que la opción Detener cola de impresión del menú Impresión **no** está seleccionada.
- La aplicación de software está diseñada para imprimir sobres. Para obtener ayuda, consulte la documentación de la aplicación de software.
- La alimentación de papel normal se realiza sin problemas. Si es así, cargue los sobres verticalmente en el lado derecho del alimentador de hojas. Deslice la guía del papel hasta el lado izquierdo de los sobres. Para obtener ayuda sobre la impresión de sobres, consulte la sección **Impresión de sobres**.



Descripción general
de la impresora

Impresión básica

Consejos para
imprimir

Mantenimiento

Solución de
problemas

Avisos

Índice

Reducción del consumo de tinta

Para ahorrar tinta:

- 1 En el menú Archivo de la aplicación de software, seleccione Imprimir.
- 2 En el menú emergente situado en la parte superior izquierda del cuadro de diálogo Imprimir, seleccione Tipo de papel/calidad.
- 3 Seleccione Rápida para utilizar la menor cantidad de tinta posible.
- 4 Haga clic en Aceptar.

Si dispone de una impresora Lexmark Z23 o Lexmark Z33, ahorrará tinta de color si carga los dos cartuchos de impresión. Para ahorrar tinta de color, consulte la sección **Impresión de imágenes de color en blanco y negro**.



Descripción general
de la impresora

Impresión básica

Consejos para
imprimir

Mantenimiento

Solución de
problemas

Avisos

Índice

Esta sección contiene información relativa a avisos legales y a la garantía de la impresora.

- **Aviso sobre la edición**
- **Marcas registradas**
- **Precauciones y avisos**
- **Avisos de emisión electrónica**



Descripción general
de la impresora

Impresión básica

Consejos para
imprimir

Mantenimiento

Solución de
problemas

Avisos

Índice

Aviso sobre la edición

Enero de 2001

El párrafo siguiente no se aplica a los países en los que tales disposiciones son contrarias a la legislación local: LEXMARK INTERNATIONAL, INC, PROPORCIONA ESTA PUBLICACIÓN "TAL CUAL" SIN GARANTÍA DE NINGÚN TIPO, NI EXPLÍCITA NI IMPLÍCITA, LO QUE INCLUYE, PERO SIN LIMITARSE A ELLO, LAS GARANTÍAS IMPLÍCITAS DE COMERCIABILIDAD O ADECUACIÓN PARA UN PROPÓSITO EN PARTICULAR. Algunos estados no permiten la renuncia de garantías explícitas ni implícitas en algunas transacciones; por lo tanto, es posible que la presente declaración no se aplique en su caso.

Esta publicación puede incluir inexactitudes técnicas o errores tipográficos. Periódicamente se realizan modificaciones en la presente información; dichas modificaciones se incluyen en ediciones posteriores. Las mejoras o modificaciones en los productos o programas descritos pueden efectuarse en todo momento.

Los comentarios acerca de esta publicación pueden dirigirse a Lexmark International, Inc., Department F95/032-2, 740 West New Circle Road, Lexington, Kentucky 40550, U.S.A. En el Reino Unido y la República de Irlanda; envíelos a Lexmark International Ltd., Marketing and Services Department, Westhorpe House, Westhorpe, Marlow Bucks SL7 3RQ. Lexmark puede utilizar o distribuir la información suministrada de la forma que considere apropiada sin que ello implique obligación alguna por su parte. Puede adquirir copias adicionales de



Descripción general
de la impresora

Impresión básica

Consejos para
imprimir

Mantenimiento

Solución de
problemas

Avisos

Índice

publicaciones relacionadas con este producto llamando al 1-800-553-9727. En el Reino Unido y la República de Irlanda, llame al teléfono 0628-481500. En otros países, póngase en contacto con su punto de venta habitual.

Las referencias hechas en esta publicación a productos, programas o servicios no implican que el fabricante tenga la intención de ponerlos a disposición en todos los países en los que opere. Cualquier referencia a un producto, programa o servicio no indica o implica que sólo se debe utilizar dicho producto, programa o servicio. Se puede utilizar cualquier producto, programa o servicio de funcionalidad equivalente que no infrinja los derechos de la propiedad intelectual. La evaluación y comprobación del funcionamiento mediante otros productos, programas o servicios, excepto aquéllos designados expresamente por el fabricante, son responsabilidad del usuario.

© **Copyright 2001 Lexmark International, Inc.**
Reservados todos los derechos.



Descripción general
de la impresora

Impresión básica

Consejos para
imprimir

Mantenimiento

Solución de
problemas

Avisos

Índice

Marcas registradas

Lexmark y Lexmark con el diseño de diamante son marcas comerciales de Lexmark International, Inc., registradas en los Estados Unidos y/o en otros países. Color Jetprinter es una marca comercial de Lexmark International, Inc.

Apple, Mac OS y Macintosh son marcas comerciales de Apple Computer, Inc., registradas en los Estados Unidos y otros países.

Otras marcas comerciales son propiedad de sus respectivos propietarios.



Descripción general
de la impresora

Impresión básica

Consejos para
imprimir

Mantenimiento

Solución de
problemas

Avisos

Índice

Precauciones y avisos

PRECAUCIÓN Una precaución identifica algo que puede causar lesiones al usuario.

Aviso: Un aviso identifica algo que puede causar daños en el hardware o el software de la impresora.



Descripción general
de la impresora

Impresión básica

Consejos para
imprimir

Mantenimiento

Solución de
problemas

Avisos

Índice

Avisos de emisión electrónica

Declaración de información de cumplimiento de la Federal Communications Commission (FCC)

Las impresoras Impresora Lexmark Z13 Color Jetprinter, Tipo 4104; Impresora Lexmark Z23 Color Jetprinter, Tipo 4105 e Impresora Lexmark Z33 Color Jetprinter, Tipo 4105 han sido probadas y cumplen con los límites para dispositivos digitales de la clase B, de conformidad con el apartado 15 de la normativa de la FCC. El funcionamiento está sujeto a las dos condiciones siguientes: (1) este dispositivo no puede causar interferencias perjudiciales y (2) este dispositivo debe aceptar cualquier interferencia recibida, incluidas las interferencias que puedan provocar un funcionamiento no deseado.

Los límites FCC de la Clase B están diseñados para proporcionar una protección razonable contra una interferencia perjudicial en instalaciones residenciales. Este equipo genera, utiliza y puede irradiar energía de radiofrecuencia y, si no se instala y utiliza de forma adecuada según las instrucciones, puede provocar interferencias perjudiciales a las comunicaciones de radio. Sin embargo, no se garantiza que las interferencias no ocurran en una instalación en particular. Si este equipo causara interferencias perjudiciales en la recepción de radio o televisión, lo cual puede determinarse apagando y encendiendo el equipo, se ruega al usuario que intente corregir la interferencia mediante una o varias de las siguientes medidas:

- Vuelva a orientar o ubicar la antena receptora.



Descripción general
de la impresora

Impresión básica

Consejos para
imprimir

Mantenimiento

Solución de
problemas

Avisos

Índice

- Aumente la distancia de separación entre el equipo y el receptor.
- Conecte el equipo a la salida de un circuito diferente al que se encuentra conectado el receptor.
- Consulte con su establecimiento de compra o con el representante de servicios para obtener sugerencias adicionales.

El fabricante no es responsable de las interferencias en radio o televisión causadas al utilizar cables diferentes a los recomendados, o por cambios o modificaciones no autorizados en el equipo. Los cambios o las modificaciones no autorizados pueden invalidar la autoridad del usuario para manejar el equipo.

Nota: Para asegurar el cumplimiento de la normativa de la FCC sobre interferencias electromagnéticas para dispositivos informáticos de Clase B, utilice un cable blindado y con masa como el cable con el número de referencia 12A2405 de Lexmark. El uso de un cable de sustitución sin blindaje ni masa apropiados puede provocar una violación de la normativa de la FCC.



Descripción general
de la impresora

Impresión básica

Consejos para
imprimir

Mantenimiento

Solución de
problemas

Avisos

Índice

Nota: Cualquier pregunta relacionada con esta declaración de información de cumplimiento debe dirigirse a:

Director of Lab Operations

Lexmark International, Inc.

740 West New Circle Road

Lexington, KY 40550

(859) 232-3000

Industry Canada compliance statement

This Class B digital apparatus meets all requirements of the Canadian Interference-Causing Equipment Regulations.

Avis de conformité aux normes d'Industrie Canada

Cet appareil numérique de la classe B respecte toutes les exigences du Règlement sur le matériel brouilleur du Canada.



Descripción general
de la impresora

Impresión básica

Consejos para
imprimir

Mantenimiento

Solución de
problemas

Avisos

Índice

Conformidad con las directivas de la Comunidad Europea (CE)

Este producto está en conformidad con los requisitos de protección de las directrices 89 336/EEC y 73/23/EEC del Consejo de la CE sobre la aproximación y armonización de las leyes de los estados miembros en relación con la compatibilidad electromagnética y seguridad de equipos eléctricos diseñados para su uso dentro de ciertos límites de voltaje.

El Director de fabricación y Soporte técnico de Lexmark International, S.A., Boigny, Francia, ha firmado una declaración de conformidad con los requisitos de las directrices.

Este producto satisface los límites de Clase B de EN 55022 y los requisitos de seguridad de EN 60950.

The United Kingdom Telecommunications Act 1984

This apparatus is approved under the approval number NS/G/1234/J/100003 for the indirect connections to the public telecommunications systems in the United Kingdom.



Descripción general
de la impresora

Impresión básica

Consejos para
imprimir

Mantenimiento

Solución de
problemas

Avisos

Índice

A

ahorro de tinta de color 33
Atasco de papel, mensaje 73

B

bloqueo del ordenador 82

C

cable USB
 pedir 66
Calidad de impresión 8
calidad de impresión,
 mejora 87
carga
 etiquetas 35
 fichas 27
 papel brillante 21
 papel de banner 49
 papel de primera
 calidad 24
 papel fotográfico 21
 papel metalizado 44
 papel tratado 21
 sobres 30

tamaño de papel
 personalizado 38
tarjetas 27
tarjetas de felicitación 27
transferencias térmicas 41
transparencias 44
cartucho de impresión
 alinear 60
 extraer 53
 limpiar 90
 mantener 63
 números de referencia 66
 pedir 66
cartucho de impresión,
 extracción 53
cartucho, unidad de
 almacenamiento 63, 64
cartuchos
 almacenar 64
cartuchos de impresión 53
cartuchos de impresión,
 alineación 60
cartuchos, impresión 53
 alinear 60
 pedir 66
consumibles, pedidos 66

contactos de cartuchos de
 impresión, limpieza 93
controlador de impresora
 desinstalar 70
 instalar 71
controlador de impresora
 descargado, instalación 72

E

etiquetas
 cargar 35
 valores 36

F

fichas
 cargar 27
 valores 28

G

guía del papel 17

Descripción general
de la impresora

Impresión básica

Consejos para
imprimir

Mantenimiento

Solución de
problemas

Avisos

Índice

I

imágenes de color en blanco y negro, impresión 33
impresión, cartuchos
 extraer 53
 limpiar 90
 mantener 63
 números de referencia 66
impresión, contactos
 limpiar 93
impresión, inyectores
 limpiar 90, 93
impresora, estado 78
impresora, software
 desinstalar 70
 instalar 71
indicador de alimentación de papel 75
Indicador de encendido 76
instalación
 software de la impresora 71
Invertir orden de impresión 7
inyectores de impresión
 limpiar 90, 93

L

lengüeta de liberación
 localizar 17
 usar 17
líneas de limpieza 92

M

Marca de agua, opciones 5
márgenes, valores mínimos 88
mensajes de error
 Atasco de papel 73, 74
 Nivel bajo de tinta 74
menús emergentes
 Color 8
 Marca de agua 5
 Tamaño del papel 50
 Tipo 39
 Tipo/calidad del papel 8
 Unidades 39

N

Nivel bajo de tinta, mensaje 74
números de referencia
 cartucho de color 66
 cartucho negro 66

P

página de prueba
 imprimir 69
 no se imprime 79
papel brillante
 cargar 21
 valores 22
papel de banner
 cargar 49
 valores 49
papel especial 17, 20
 solución de problemas 96
papel fotográfico
 cargar 21
 valores 22
papel metalizado
 cargar 44
papel tratado
 cargar 21
 valores 22
parpadeantes, indicadores luminosos 73
pedidos de consumibles 66
problemas de impresión
 papel especial 96
prueba de inyectores 90

Descripción general
de la impresora

Impresión básica

Consejos para
imprimir

Mantenimiento

Solución de
problemas

Avisos

Índice

S

- sobres
 - cargar 30
- software de la impresora
 - desinstalar 70
 - instalar 71
- software de la impresora,
desinstalación 70
- solución de problemas
 - alimentación de papel 83
 - calidad de impresión 87
 - indicadores luminosos
parpadeantes 73
 - mensajes de error 73
 - papel especial 96

T

- tamaño de papel personalizado
 - cargar 38
- tarjetas 27
 - cargar 27
 - valores 28
- tarjetas de felicitación
 - cargar 27
 - valores 28

- tarjetas postales
 - cargar 27
 - valores 28
- Tipo/calidad del papel,
opciones 8
- transferencias en camisetas 41
- transferencias térmicas 41
 - cargar 41
 - valores 42
- transparencias
 - cargar 44
 - valores 45

V

- valores recomendados
 - etiquetas 36
 - fichas 28
 - papel brillante 22
 - papel de banner 49
 - papel de primera
calidad 25
 - papel fotográfico 22
 - papel metalizado 45
 - papel tratado 22
 - sobres 31

- tamaño de papel
 - personalizado 39
- tarjetas 28
- tarjetas de felicitación 28
- tarjetas postales 28
- transferencias térmicas 42
- transparencias 45

